

Funkgong - Bedienungs- und Installationsanleitung  
 Wireless chime - Instructions for Operation and Installation  
 Brežični gong - Navodilo za uporabo in instalacijo  
 Bežično signalno zvono – upute za uporabu i ugradnju

Heidemann Handelsges. mbH  
 ☎ +49 (0) 2154/81280  
 ✉ service@heidemann-handel.de  
 🌐 www.heidemann-handel.de

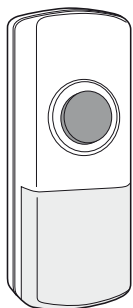

D	GB	SLO	HR
<p>Sehr geehrte Kundin, sehr geehrter Kunde.                      Vielen Dank, dass Sie sich für den Kauf dieses Heidemann Produktes entschieden haben.                      Der Funkgong besteht aus Sender und Empfänger. Für die Installation dieser beiden Einheiten ist keine Verdrahtung erforderlich.                      Es gilt die gesetzliche Gewährleistungsfrist. Von dieser Gewährleistungsfrist ausgeschlossen sind Defekte, die durch unsachgemäße Behandlung, nicht bestimmungsgemäßer Verwendung, oder Missachtung der Bedienungs- und Installationsanleitung eingetreten sind.</p>	<p>Dear customer, thank you for choosing this Heidemann product.                      The wireless chime consists of transmitter and receiver.                      The installation of these units does not require any wiring.                      The legal requirements for the terms of warranty apply.                      Defects, which are caused by inappropriate handling, use of device for another as the intended purpose, or disregard of the operation and installation instructions, are excluded from the terms of warranty.</p>	<p>Spoštovane stranke, najlepša hvala, da ste se odločili nakup tega izdelka podjetja Heidemann. Brežični gong je sestavljen iz oddajnika in sprejemnika. Za instalacijo obeh enot ožičenje ni potrebno. Velja zakonsko določeni garancijski rok. Iz tega zakonsko določenega garancijskega roka so izključene okvare, ki so nastale kot posledica nestrokovnega rokovanja, nepredpisane uporabe ali neupoštevjanja navodila za uporabo in instalacijo.</p>	<p>Poštovani kupci, zahvaljujemo vam što ste se odlučili za kupnju ovoga proizvoda tvrtke Heidemann.                      Bežično signalno zvono sastoji se od odašiljača i prijemnika. Za ugradnju tih jedinica nije potrebno ožičenje.                      Postoji zakonski jamstveni rok. Taj jamstveni rok ne obuhvaća kvarove koji su nastali zbog nestručnog rukovanja, nenamjenske uporabe ili nepoštovanja uputa za uporabu i ugradnju.</p>
<p><b>Allgemeines</b>                      Beim Betätigen des Klingeltasters (Sender) wird ein Signal an den Empfänger gesendet, welches diesen aktiviert.                      Die gewünschte Melodie ertönt.                      Aufgrund der maximalen Reichweite von 100 Metern, können Sie den Empfänger überall mit hinnehmen (z.B. Garten, Garage, Keller, etc.)                      Die Reichweite wird durch auftretende Hindernisse (Wände, Metall u.ä.) eingeschränkt.</p>	<p><b>General Information</b>                      By pressing the bell push-button (transmitter) a signal is being transmitted to the receiver, which activates it. The requested melody plays. Because of the maximum range of 100 meters, the receiver can be taken anywhere you like (e.g. garden, garage, basement, etc.). The range might be shortened by obstacles (such as walls, metal and similar materials).</p>	<p><b>Splošno</b>                      Pri pritisku na tipkalo za zvonec (oddajnik) se sprejemniku pošlje signal, ki le-tega aktivira. Zasliši se zelena melodija. Zaradi maksimalnega dometa 100 metrov lahko sprejemnik kamorkoli vzamete s sabo (npr. na vrt, v garažo, v klet itn.). Domet je omejen s pojavom ovir (stene, kovina ipd.).</p>	<p><b>Općenito</b>                      Kod aktiviranja tipke zvona (odašiljača) prijemniku se šalje signal koji ga aktivira.                      Čuje se željena melodija. Zbog maksimalnog dometa od 100 metara prijemnik možete posvuda uzeti sa sobom (npr. u vrt, garažu, podrum itd.). Domet se ograničuje nailaženjem na prepreke (zidovi, metal i dr.).</p>

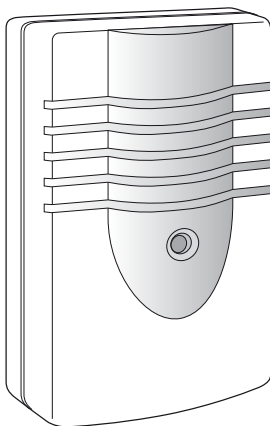
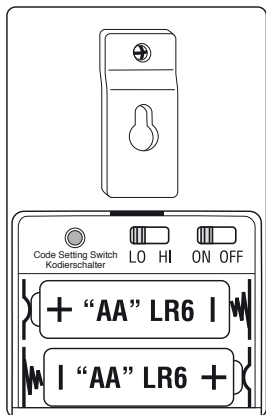
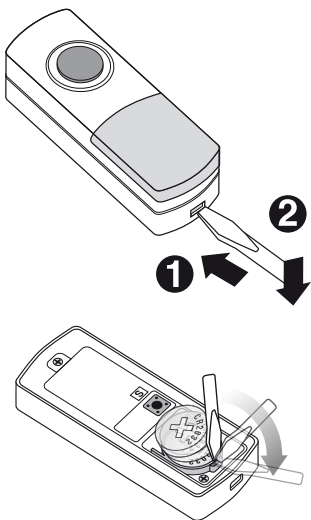

D

### Sender Batterieinstallation

Der Sender wird durch eine 3 Volt Lithium CR2032 Batterie betrieben, welche im Lieferumfang enthalten und bereits eingelegt ist. Entfernen Sie lediglich die Schutzfolie, welche seitlich aus dem Sender herauschaut, so daß ein elektrischer Kontakt hergestellt wird. Entfernen Sie lediglich die Schutzfolie, welche seitlich aus dem Sender herauschaut, so daß ein elektrischer Kontakt hergestellt wird. Um die Batterie zu wechseln, entfernen Sie zunächst die Rückseite des Senders durch vorsichtiges Eindrücken des Riegels mit einem kleinen, schmalen Schraubendreher. Tauschen Sie die alte Batterie aus. Überprüfen Sie, ob die Batterie gemäß der angegebenen Polarität (+ = oben) richtig eingelegt ist. Setzen Sie die Rück- und Vorderseite des Senders wieder zusammen. Der Sender ist nun betriebsbereit.

### Empfänger Batterieinstallation

Schieben Sie die Batteriefachabdeckung auf der Rückseite nach unten und legen Sie die Batterien ein (nicht im Lieferumfang enthalten) 2 x 1,5 Volt AA LR6 / Mignon. Beim Einlegen bitte auf Polarität achten! Schieben Sie die Batteriefachabdeckung des Empfängers wieder ein. Der Empfänger ist nun betriebsbereit.

GB

### Transmitter Battery Installation

The transmitter is operated by a 3 Volt Lithium CR2032 battery, which is included in delivery and is pre-installed inside the transmitter. Just remove the protective foil sticking out from the side of transmitter, which will establish the electrical contact. To replace the battery first remove the back cover of transmitter by carefully pressing the latch with a small, narrow screw-driver. Replace the old battery. Please check if the battery is inserted correctly according to the polarity (+ = up). Reassemble the back and front of the transmitter. The transmitter is now ready for operation.

### Receiver Battery Installation

Push down the battery cover on back and insert batteries (not included in delivery) 2 x 1,5 Volt AA LR6 / Mignon. Please mind the polarity! Push the battery cover of the receiver back into position. The receiver is now ready for operation.

SLO

### Instalacija baterije oddajnika

Oddajnik poganja 3 voltna litijeva baterija CR2032, ki je vsebovana v obsegu dobave in že vložena. Odstranite samo zaščitno folijo, ki ob strani gleda ven iz oddajnika, tako da se vzpostavi električni kontakt. Za menjavanje baterije najprej odstranite hrbtno stran oddajnika, tako da z zapah s pomočjo ozkega izvijača previdno vtisnete. Staro baterijo zamenjajte. Prekontrolirajte, ali je baterija v skladu z navedeno polarizacijo (+ = zgoraj) pravilno vstavljena. Hrbtno in sprednjo stran oddajnika zopet sestavite. Oddajnik je sedaj pripravljen za uporabo.

### Instalacija baterije sprejemnika

Pokrov predalčka za bateriji na hrbtni strani potisnite navzdol in vložite bateriji (nista vsebovani v obsegu dobave) 2 x 1,5 voltna AA LR6 / Mignon. Pri vlaganju pazite na polarizacijo! Pokrov predalčka za bateriji sprejemnika zopet potisnite noter. Sprejemnik je sedaj pripravljen za uporabo.

HR

### Ugradnja baterija u odašiljač

Odašiljač pokreće 3-voltna litijeva CR2032 baterija koja je obuhvaćena isporukom i već je umetnuta. Samo uklonite zaštitnu foliju koja bočno strši iz odašiljača kako biste uspostavili električni kontakt. Kako biste zamijenili bateriju, najprije opreznim utiskivanjem utora malim, uskim odvijačem uklonite stražnju stranu odašiljača. Zamijenite staru bateriju. Provjerite je li baterija pravilno umetnuta u skladu s navedenim polaritetom (+ = gore). Ponovno sastavite stražnju i prednju stranu odašiljača. Odašiljač je sada spreman za rad.

### Ugradnja baterija u prijemnik

Potisnite pokrov pretinca za baterije na stražnjoj strani nadalje i umetnite baterije (nisu obuhvaćene isporukom) 2 x 1,5 V AA LR6 / Mignon. Pri umetanju pazite na polaritet! Ponovno utisnite pokrov pretinca za baterije na prijemniku. Prijemnik je sada spreman za rad.

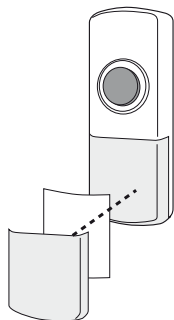
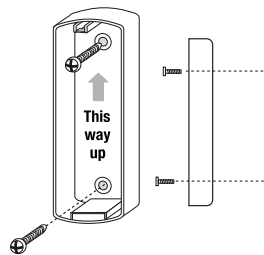

D
<p><b>Sender Befestigung</b>            Sie können die beiden vorgestanzt Löcher auf der Rückseite des Senders als Schablone verwenden, um die Bohrlöcher zu markieren. Die passenden Dübel und Schrauben sind im Lieferumfang enthalten. Alternativ kann der Sender auch mit einem Klebesockel befestigt werden, der ebenfalls im Lieferumfang enthalten ist.</p>
<p><b>Wichtig:</b>  <b>Durch Montieren des Senders auf weichmacherfreie PVC Türrahmen oder Metalloberflächen, wird die Reichweite eingeschränkt!</b></p> <p>Unter einer durchsichtigen Schutzkappe, auf der Vorderseite des Senders befindet sich ein beschriftbares Namensschild. Entfernen Sie die Schutzkappe mit Hilfe eines schmalen Schraubendrehers. (Einkerbung verwenden)</p>
<p><b>Empfänger Befestigung</b>            Der Empfänger hat auf der Rückseite einen Befestigungs-Clip mit integriertem Befestigungsloch. Dadurch kann das Gerät an einer Schraube aufgehängt oder jederzeit beliebig in einen anderen Raum mitgenommen werden. Das Befestigungsmaterial (Dübel und Schraube) ist im Lieferumfang enthalten. Achten Sie bei der Montage darauf, daß zwischen Wand und Empfänger ein Abstand von ca. 3 mm gelassen wird, damit das Gerät locker eingehangen werden kann.</p>

GB
<p><b>Mounting the Transmitter</b>            Both pre-cut holes on the back of transmitter can be used as a template to mark the drilling holes. The respective wall-plugs and screws are included in delivery. Alternatively the transmitter can be fixed with an adhesive base, which is also included in delivery.</p>
<p><b>Important:</b>  <b>When mounting the transmitter on rigid PVC door frames or metal surfaces the range will be limited!</b></p> <p>Below the see-through protective cap on front of transmitter is a name plate, which can be labelled. Remove the protective cap with the aid of a narrow screw-driver. (Use groove)</p>
<p><b>Receiver Mounting</b>            The receiver has a mounting clip on its rear side with an integrated mounting hole. Thereby the device can be mounted on a screw or it can be taken anytime to another room. The fastening materials (screws and wall-plugs) are included in delivery. When mounting the device, please maintain the distance of 3mm between wall and receiver so the device can be hung-up easily.</p>

SLO
<p><b>Pritrditev oddajnika</b>            Obe predhodno narejeni luknji na hrbtni strani oddajnika lahko uporabite kot šablono za označevanje vrtin. Ustrezni zatiči in vijaki so vsebovani v obsegu dobave. Alternativno se lahko oddajnik pritrdi s pomočjo lepilnega podnožja, ki je prav tako vsebovano v obsegu dobave.</p>
<p><b>Pomembno:</b>  <b>Z montažo oddajnika na vratne okvirje, izdelane iz PVC-ja brez mehčal, ali na kovinske površine, se domet omeji!</b></p> <p>Pod prozornim zaščitnim pokrovom na sprednji strani oddajnika se nahaja ploščica, na katero se lahko napiše ime. Odstranite zaščitni pokrov s pomočjo ozkega izvijača. (uporabite zarez)</p>
<p><b>Pritrditev sprejemnika</b>            Sprejemnik ima na hrbtni strani zaponko za pritrditev z integrirano luknjo za pritrditev. S tem lahko napravo obesite na vijak in kadarkoli poljubno odnesete s seboj v nek drug prostor. Material za pritrditev (zatič in vijak) je vsebovan v obsegu dobave. Pri montaži pazite na to, da se med steno in sprejemnikom pusti razdalja pribl. 3 mm, da se naprava lahko enostavno obesi.</p>

HR
<p><b>Pričvrščivanje odašiljača</b>            Obje izrezane rupe na stražnjoj strani odašiljača možete koristiti kao šablonu za označavanje rupa za bušenje. Prikladni moždanici i vijci priloženi su. Alternativno odašiljač možete također pričvrstiti pomoću ljepljivog postolja koje je također priloženo.</p>
<p><b>Važno:</b>  <b>Montiranjem odašiljača na PVC okvire vrata bez omekšivača ili metalne površine ograničuje se domet!</b></p> <p>Pod prozornom zaštitnom kapom na prednjoj strani odašiljača nalazi se natpisna pločica. Uklonite zaštitnu kapu pomoću uskog odvijača. (Upotrijebite utor)</p>
<p><b>Pričvrščivanje prijemnika</b>            Prijemnik na stražnjoj strani ima pričvrtnu kopču s integriranom rupom za pričvrščivanje. Pomoću nje uređaj možete objesiti na vijak ili ga bilo kada uzeti sa sobom u drugu prostoriju. Materijal za pričvrščivanje (moždanik i vijak) priložen je. Prilikom montaže pazite na to da između zida i prijemnika ostavite udaljenost oko 3 mm kako biste uređaj mogli labavo objesiti.</p>

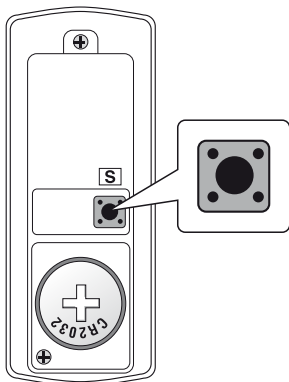

**D**

### Melodienauswahl

Der Melodienregler befindet sich im Sender auf der rechten Seite über der Batterie und ist mit einem "S" markiert. Durch drücken auf den Regler ändert sich die Melodie gemäß der unten aufgeführten Liste.

### Einstellmöglichkeiten:

1. 2xDing-Dong
2. Telefonklingeln
3. Zirkusmusik
4. Banjo on my knee
5. Morgen kommt der Weihnachtsmann
6. It's a small world
7. Hundebellen
8. Westminster

Durch Betätigen des Senders wird ein Signal an den Empfänger gesendet. Um den Ruf ton zu wiederholen, drücken Sie den Klingeltaster erneut. Der Ruf ton wird nur 1x erfolgen, auch wenn Sie den Klingeltaster gedrückt halten.

### Anwendung der Melodie und des Vibrationsalarms

Im Batteriefach auf der Rückseite oberhalb der Batterien befindet sich ein ON/OFF-Schalter. Mit dem linken Schalter können Sie einstellen, ob beim Betätigen des Senders die Melodie ertönen soll, oder nicht. Der rechte Schalter dient zum Ein- bzw. Ausschalten des Vibrationsalarms, der beim Betätigen des Senders aktiviert wird. Die rote Funktionsleuchte auf der Vorderseite des Empfängers leuchtet unabhängig von den beiden vorgenannten Schaltern immer auf, sobald der Sender betätigt wurde.

**GB**

### Selection of Melody

The melody control within the transmitter is situated on the right above the battery and is marked "S". By pressing the control the melody changes as listed below.

### Adjustment Options

1. 2 x Ding-Dong
2. Telephone ring
3. Circus music
4. Banjo on my knee
5. Morgen kommt der Weihnachtsmann
6. It's a small world
7. Barking Dog
8. Westminster

By pressing the transmitter a signal is sent to the receiver. To repeat the call signal press the bell push-button again. The call signal sounds only once, even if bell push-button is pressed constantly.

### Operation of Melody and Vibration Alarm

An ON/OFF-switch is located inside the battery compartment above the batteries. Using the left switch you can adjust whether you would like the melody to sound when pressing the transmitter or not. The right switch serves as an on/off switch for the vibration alarm, which is activated when the transmitter is operated. The red operation light on front of receiver always comes on when the transmitter has been operated, regardless of both beforehand mentioned switches.

**SLO**

### Izbiranje melodij

Regulator melodij se nahaja v oddajniku na desni strani nad baterijo in je označen s črko "S". S pritiskom na regulator se melodijska spremeni v skladu s spodaj navedenim seznamom.

### Možnosti nastavitve:

1. 2 x Ding-Dong
2. Zvonjenje telefona
3. Cirkuska glasba
4. Banjo on my knee
5. Jutri pride božiček
6. It's a small world
7. Pasje lajanje
8. Westminster

S pritiskom na oddajnik se pošlje signal sprejemniku. Da zvonjenje ponovite, ponovno pritisnite na gumb za zvonec. Zvonjenje se zasliši samo 1x, tudi če gumb za zvonec držite pritisnjeno.

### Uporaba melodije in vibracijskega alarma

V predalčku za baterije na hrbtni strani nad baterijami se nahaja stikalo ON/OFF Z levim stikalom lahko nastavite, ali naj pri aktiviranju oddajnika melodija zadoni ali ne. Desno stikalo je namenjeno za vklop oz. izklop vibracijskega alarma, ki se aktivira pri sproženju oddajnika. Rdeča funkcijska lučka na sprednji strani sprejemnika posveti vedno, neodvisno od obeh imenovanih stikal, takoj ko se oddajnik sproži.

**HR**

### Odabir melodije

Regulator melodija nalazi se u odašiljaču na desnoj strani iznad baterije i označen je slovom „S“. Pritiskom na regulator melodija se mijenja u skladu s dolje navedenim listom.

### Mogućnosti namještanja:

1. 2x ding-dong
2. zvonjenje telefona
3. cirkuska glasba
4. Banjo on my knee
5. Morgen kommt der Weihnachtsmann
6. It's a small world
7. lavež psa
8. Westminster

Aktiviranjem odašiljača prijemniku se šalje signal. Kako biste ponovili pozivni ton, iznova pritisnite tipku zvona. Pozivni ton ponovit će se samo 1x čak i ako tipku zvona držite pritisnutu.

### Primjena melodije i vibracijskog alarma

U pretincu za baterije na stražnjoj strani iznad baterija nalazi se sklopka ON/OFF. Lijevom sklopkom možete namjestiti hoće li se pri aktiviranju odašiljača čuti melodija ili se neće čuti. Desna sklopka služi za uključivanje odn. isključivanje vibracijskog alarma koji se aktivira prilikom aktiviranja odašiljača. Crvena funkcijska žaruljica na prednjoj strani prijemnika uvijek svijetli neovisno o objema navedenim sklopkama čim se aktivira odašiljač.

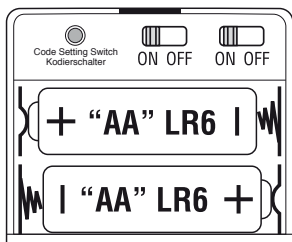



## D

### Frequenzeinstellung, Batteriewechsel, Ergänzung von Sendern und Empfängern

Alle Produkte aus der Heidemann HX Serie sind miteinander kombinierbar bzw. erweiterbar und verfügen über eine Selbstlernfunktion zur leichten Einstellung des Sendekanals.

Achten Sie beim Kauf von Zusatzkomponenten (siehe auch Rubrik „weitere Anschlussmöglichkeiten“ am Ende der Anleitung) zur Erweiterung des Systems auf das links abgebildete Logo.

Es können maximal 4 Sender an einen Funkempfänger angeschlossen werden. Als Sender gelten alle Funksender mit und ohne Namensschild, Tür- und Fensterkontakt, Bewegungsmelder, Notfallsender sowie Durchgangsmelder aus der Heidemann HX Serie.

An einen Sender können beliebig viele Funkempfänger angeschlossen werden.

### Erste Inbetriebnahme

Nachdem Sie die Batterien in Sender und Empfänger eingelegt haben, betätigen Sie ein Mal den Sender. Dieser stellt automatisch eine Frequenz ein und übermittelt diese an den Empfänger, welcher daraufhin ertönt. Unmittelbar nach dieser Frequenzspeicherung kann der Empfänger keine weiteren Funksignale mehr speichern, hierdurch werden Funküberschneidungen mit anderen Geräten in der Umgebung vermieden.

## GB

### Frequency setting, battery changes, adding transmitters and receivers

All products from the Heidemann HX series can be combined with each other or extended and also have a self-learning feature for easy setting of the transmission channel.

When purchasing additional components (see also the "Additional connection options" section at the end of the instructions) to extend a system, keep an eye out for the logo depicted on the left.

A maximum of 4 transmitters can be trained to a single wireless receiver. Transmitters are deemed to be all wireless transmitters with or without a name plate, door and window interfaces, movement detectors, emergency transmitters and presence detectors from the Heidemann HX series.

Any number of wireless receivers can be trained to a single wireless transmitter.

### Switching on for the first time

Following insertion of the batteries into the transmitter and receiver, activate the transmitter once. This sets a frequency automatically and communicates this to the receiver, which then beeps. As soon as this frequency has been memorized, the receiver can no longer memorize any more wireless signals, which avoids interference with other equipment in the surroundings.

## SLO

### Postavljanje frekvencije, zamjena baterija, dopuna odašiljača i prijaimnika

Svi proizvodi iz serije Heidemann HX se međusobno kombiniraju i proširivati se raspoloživo funkcijom automatskog učenja za lakše postavljanje kanala za odašiljanje.

Prilikom kupovine dodatnih komponenti (vidi i naslov „Ostale mogućnosti proširivanja“ na kraju uputa) za proširenje sustava pazite na logotip prikazan lijevo.

Jednom radioprijamniku mogu se dodijeliti najviše 4 odašiljača. Kao odašiljači vrijede svi radioodašiljači sa i bez označne pločice, kontakti za vrata i prozore, senzori pokreta, odašiljač poziva u nuždi, kao i senzor pokreta iz serije Heidemann HX.

Jednom odašiljaču može se dodijeliti proizvoljan broj radioprijaimnika.

### Prvo puštanje u rad

Nakon što baterije umetnete u odašiljač i prijaimnik, jednom aktivirajte odašiljač. On automatski postavlja frekvenciju i šalje je prijaimniku koji se zatim oglašava. Odmah nakon pohrane te frekvencije prijaimnik više ne može pohraniti nijedan drugi radiosignal čime se izbjegava ometanje drugih uređaja iz okoline radijskim signalima.

## HR

### Nastavljanje frekvence, menjavaње baterije, dopolnitev oddajnikov in sprejemnikov

Vse izdelke iz serije Heidemann HX se med seboj lahko kombinira oz. razširi in razpolagajo s funkcijo samoučenja za enostavno nastavitve oddajnega kanala.

Pri nakupu dodatnih komponent (glejte tudi rubriko „dodatne možnosti priključitve“ na koncu navodila) za razširitev sistema bodite pozorni na logotip, upodobljen na levi.

Na en brezžični sprejemnik se lahko priči največ 4 oddajnikov. Kot oddajniki štejejo vsi brezžični oddajniki iz serije Heidemann HX s ploščico za ime, kontaktom za vrata in okna, z javljajnikom gibanja, oddajnikom za uporabo v sili, javljajnikom prehoda ali brez njih.

Na en oddajnik se lahko priči poljubno veliko brezžičnih sprejemnikov.

### Prvi začetek uporabe

Potem ko ste baterije vložili v oddajnik in sprejemnik, enkrat pritisnite na oddajnik. Ta avtomatsko nastavi novo frekvenco in jo posreduje sprejemniku, ki nato zadoni. Neposredno po tej shranitvi frekvence sprejemnik ne more več shraniti dodatnih radijskih signalov. Na ta način se prepreči podvajanje frekvenc z drugimi napravami v okolici.

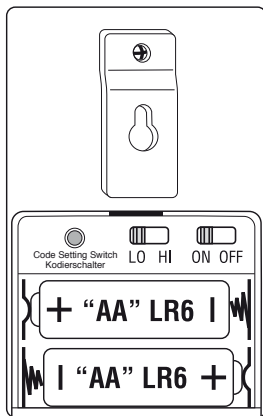
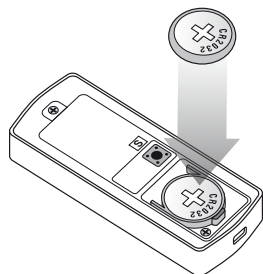

D	GB	SLO	HR
<p><b>Weitere Sender anlernen</b></p> <p>Um einen zweiten, dritten bzw. vierten Sender anzulernen gehen Sie wie folgt vor.</p> <p>Bestücken Sie zunächst den zweiten Sender mit Batterien (siehe Rubrik Sender Batterieinstallation), achten Sie dabei darauf, dass die Batterien richtig eingelegt sind bzw., dass der eventuell vorhandene Batterie-schutzstreifen entfernt ist.</p> <p>Öffnen Sie nun das Batteriefach des Empfängers, entfernen Sie nicht die Batterien. Im Batteriefach oben befindet sich ein kleiner Druckschalter (siehe Skizze links).</p> <p>Halten Sie den Druckschalter für 1 – 2 Sekunden gedrückt, bis Sie einen kurzen Piepton hören. Dann betätigen Sie den Funksender, dieser stellt nun automatisch eine Frequenz ein und übermittelt diese an den Empfänger, welcher daraufhin ertönt.</p> <p>Für den dritten und vierten Sender gehen Sie in gleicher Weise vor.</p> <p><b>Hinweis:</b> Wenn Sie den Druckschalter betätigt haben und der kurze Piepton ertönt, müssen Sie innerhalb von 5 Sekunden den Sender auslösen.</p> <p>Nach 5 Sekunden ertönt für 1 Sekunde ein Dauerton, danach kann kein Sender mehr angelernt werden. Wiederholen Sie in diesem Fall die Prozedur.</p>	<p><b>Training more transmitters</b></p> <p>In order to train a second, third or fourth transmitter, do as follows.</p> <p>First of all, put batteries into the second transmitter (see Transmitter Battery Installation section). Ensure that the batteries are inserted correctly and that the battery protective strips, if there are any, are removed.</p> <p>Now open the receiver's battery compartment. Do not remove the batteries. At the top of the battery compartment there is a small pressure switch (see diagram on the left).</p> <p>Hold the pressure switch down for 1 – 2 seconds until you hear a short beep. Now activate the wireless transmitter; this sets a frequency automatically and communicates this to the receiver, which then beeps.</p> <p>Do exactly the same for the third and fourth transmitters.</p> <p><b>Note:</b> If you have pressed the pressure switch and the short beep sounds, you must trigger the transmitter within 5 seconds.</p> <p>After 5 seconds, a long beep sounds for 1 second, after which a transmitter cannot be trained to the receiver. In such cases, repeat the procedure.</p>	<p><b>Dodjela dodatnih odašiljača</b></p> <p>Kako biste dodali drugi, treći ili četvrti odašiljač, postupite na sljedeći način:</p> <p>Najprije umetnite baterije u drugi odašiljač (vidi stavku Postavljanje baterije u odašiljač) pritom obrativši pozornost na pravilan položaj baterija te provjerite jesu li uklonjene zaštitne trake za baterije, ako postoje.</p> <p>Sada otvorite pretinac za baterije na prijarniku i ne uklanjajte baterije. U gornjem dijelu pretinca za baterije nalazi se mala tlačna sklopka (vidi skicu lijevo).</p> <p>Tlačnu sklopku držite pritisnuta 1 – 2 sekunde, sve dok ne čujete kratki zvučni signal. Nakon toga aktivirajte radioodašiljač. On zatim automatski postavlja frekvenciju i šalje je prijarniku koji se nakon toga oglašava.</p> <p>Na isti način postupite za treći i četvrti odašiljač.</p> <p><b>Napomena:</b> Ako ste aktivirali tlačnu sklopku i oglašao se kratki zvučni signal, odašiljač morate aktivirati u roku od 5 sekundi.</p> <p>Nakon 5 sekundi se 1 sekundo oglašava kontinuirani ton, nakon čega se više ne može dodijeliti nijedan odašiljač. U tom slučaju ponovite postupak.</p>	<p><b>Priučevanje dodatnih oddajnikov</b></p> <p>Za priučitev drugoga, tretjega oz. četrtga oddajnika ravnajte kot sledi.</p> <p>Najprej drugi oddajnik opremite z baterijami (glejte rubriko Instalacija baterije oddajnika), pri tem bodite pozorni na to, da so baterije pravilno vstavljene oz. da je eventualno prisoten zaščitni trak baterije odstranjen.</p> <p>Zdaj odprite predalček za baterije sprejemnika, baterij ne odstranite. V predalčku za baterije zgoraj se nahaja majhno pritisno stikalo (glejte skico levo).</p> <p>Pritisno stikalo držite pritisnjeno 1-2 sekundi, da zaslišite kratek pisk. Nato aktivirajte brezžični oddajnik, ki zdaj avtomatsko nastavi frekvenco in jo posreduje sprejemniku, ki se na to oglasi.</p> <p>Za priučitev tretjega in četrtga oddajnika ravnajte na enak način.</p> <p><b>Opozorilo:</b> Ko ste pritisnili pritisno stikalo in se zasliši kratek pisk, morate roku 5 sekund sprožiti oddajnik.</p> <p>Po 5 sekundah se za 1 sekundo zasliši neprekinjen zvok, po tem se ne da več priučiti nobenega oddajnika. V tem primeru postopek ponovite.</p>

Kodierschalter /  
Code Setting Switch

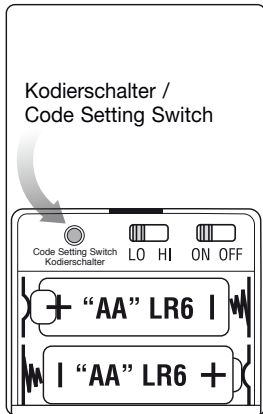

D	GB	SLO	HR
<p><b>Batteriewechsel</b></p> <p><b>Empfängerbatterien:</b> Wenn Sie nur die Batterien im Empfänger wechseln wollen, müssen Sie für alle Sender, die diesen Empfänger ansprechen sollen, die Frequenzeinstellung neu anlernen wie in Rubrik „Erste Inbetriebnahme“ bzw. „Weitere Sender anlernen“. Da Sie die Senderbatterien nicht auswechseln, bleiben die zuvor eingestellten Melodien gespeichert.</p> <p><b>Senderbatterien:</b> Wenn Sie nur im Sender die Batterien wechseln wollen, müssen Sie den Sender wie in Rubrik „Weitere Sender anlernen“ neu anlernen und ggf. die Melodie neu einstellen. Andere zuvor angelernte Sender müssen nicht neu angelernt werden.</p> <p><b>Sender- und Empfängerbatterien:</b> Wenn Sie in beiden Gerätekomponenten die Batterien wechseln, gehen Sie nach dem Einlegen der Batterien wie in Rubrik „Erste Inbetriebnahme“ vor. Andere zuvor angelernte Sender müssen wie in Rubrik „weitere Sender anlernen“ neu angelernt werden.</p> <p><b>Frequenzwechsel</b></p> <p>Sollte der Funkgong ertönen, ohne dass Sie den Sender betätigt haben, kann dies an einem Gerät in Ihrer Umgebung liegen, das auf derselben Frequenz betrieben wird.</p> <p>Sender und Empfänger können dann auf eine andere Frequenz eingestellt werden.</p>	<p><b>Battery changing</b></p> <p><b>Receiver batteries:</b> If you want to change the batteries only in the receiver, you must retrain the frequency setting for all transmitters that are to contact this receiver, as described in the Switching on for the First Time or Additional Transmitters sections. As you do not change the transmitter batteries in such cases, the previously set tunes remain memorized.</p> <p><b>Transmitter batteries:</b> If you want to change the batteries only in the transmitter, you must retrain the transmitter as described in the Additional Transmitters section and reset the tunes if necessary. Other previously trained transmitters do not have to be retrained.</p> <p><b>Transmitter and receiver batteries:</b> If you are changing the batteries in both transmitters and receivers, insert the batteries and then proceed as described in the Switching on for the First Time section. Other previously trained transmitters must be retrained as described in the Train Additional Transmitters section.</p> <p><b>Changing frequency</b></p> <p>If the wireless bell sounds although you have not activated the transmitter, there may be a device in the vicinity that is being operated on the same frequency.</p> <p>In such cases, the transmitter and receiver can be set to a different frequency.</p>	<p><b>Zamjena baterije</b></p> <p><b>Baterije za prijarnik:</b> Ako želite promijeniti baterije samo u prijarniku, morate svim odašiljačima koje bi trebalo dodijeliti ovom prijarniku ponovno postaviti frekvenciju kao što je opisano pod naslovima Prvo puštanje u rad i Dodjela dodatnih odašiljača. Budući da niste mijenjali baterije odašiljača, prethodno postavljene melodije ostaju pohranjene.</p> <p><b>Baterije odašiljača:</b> Ako želite promijeniti baterije samo u odašiljačima, morate odašiljače ponovo dodijeliti prijarniku kao što je to opisano pod naslovom Dodjela dodatnih odašiljača i po potrebi ponovo namjestiti melodiju. Druge prethodno dodijeljene odašiljače ne morate ponovo dodjeljivati.</p> <p><b>Baterije za odašiljače i prijarnik:</b> Kada mijenjate baterije u obje komponente, nakon umetanja baterija postupite kao što je opisano pod naslovom Prvo puštanje u rad. Ostali prethodno dodijeljeni odašiljači moraju se ponovo dodijeliti kao što je to opisano u stavci Dodjela dodatnih odašiljača.</p> <p><b>Mijenjanje frekvencije</b></p> <p>Ako se zvono oglasi iako niste aktivirali odašiljač, razlog je vjerojatno nekakav uređaj u Vašoj okolini koji radi na istoj frekvenciji.</p> <p>Odašiljač i prijarnik mogu se u tom slučaju namjestiti na neku drugu frekvenciju.</p>	<p><b>Menjavanje baterije</b></p> <p><b>Baterije sprejmnika:</b> Če želite zamenjati samo baterije sprejmnika, morate za vse oddajnike, ki delujejo na ta sprejmnik, na novo priučiti nastavitve frekvence kot je opisano v rubriki Prvi začetek uporabe oz. Dodatni oddajniki. Ker baterij oddajnika ne boste zamenjali, bodo prej nastavljene melodije ostale shranjene.</p> <p><b>Baterije oddajnika:</b> Če želite zamenjati samo baterije oddajnika, morate oddajnik na novo priučiti kot je opisano v rubriki Priučevanje dodatnih oddajnikov in eventualno na novo nastaviti melodijo. Drugih prej priučenih oddajnikov ni treba na novo priučiti.</p> <p><b>Baterije oddajnika in sprejmnika:</b> Če želite zamenjati baterije v obeh komponentah naprave, po vstavitvi baterij ravnajte tako, kot je opisano v rubriki Prvi začetek uporabe. Druge prej priučene oddajnike je treba na novo priučiti kot je opisano v rubriki Priučevanje dodatnih oddajnikov.</p> <p><b>Spreminjanje frekvence</b></p> <p>Če brezzični gong zadoni, ne da bi aktivirali oddajilač, razlog je za to lahko neka naprava v vaši okolici, ki obratuje na isti frekvenci.</p> <p>Oddajnik in sprejmnik se lahko nato nastavi na neko drugo frekvenco.</p>



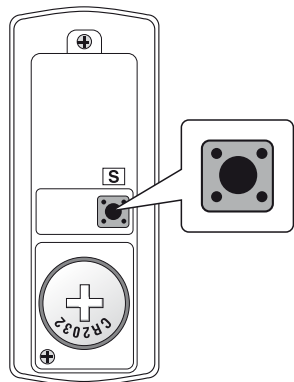

D
<p>Entfernen Sie für 10 Sekunden die Batterien aus Sender und Empfänger, so dass die gespeicherte Frequenz gelöscht wird. Legen Sie die Batterien erneut ein und betätigen Sie den Sender, um eine neue Frequenz einzustellen. Eventuell zuvor angelernte weitere Sender müssen wie in Rubrik „Weitere Sender anlernen“ ebenfalls neu angelernt werden.</p>
<p><b>Rufunterscheidung</b></p> <p>Bei Verwendung eines zweiten, dritten oder vierten Senders können Sie im Sender durch Einstellung einer anderen Melodie (siehe Rubrik Melodieauswahl) eine Rufunterscheidung (z.B. Vorder- und Hintertür, zu pflegende Person usw.) einstellen.</p> <p>Gehen Sie bei der Frequenzeinstellung bitte wie unter der Rubrik „Erste Inbetriebnahme“ bzw. „weitere Sender anlernen“ vor.</p>
<p><b>Verwendung mehrerer Sets auf unterschiedlichen Frequenzen</b></p> <p>Um z. B. einen Funkgong im Erdgeschoss und im 1. Stock eines Wohnhauses zu betreiben, benötigen Sie zwei Sets und nehmen diese nacheinander wie in Rubrik „Erste Inbetriebnahme“ in Betrieb.</p> <p>Durch das Heidemann Kodiersystem wird das zweite Set automatisch auf einer separaten Frequenz betrieben und nicht klingeln, wenn das erste Set benutzt wird.</p>

GB
<p>Remove the batteries from the transmitter and receiver for 10 seconds so that the memorized frequency is deleted. Then replace the batteries and activate the transmitter to set a new frequency. Any previously taught additional transmitters must also be retaught, as described in the Teach Additional Transmitters section.</p>
<p><b>Call identification</b></p> <p>If you are using a second, third or fourth transmitter, you can set call identification (e.g. front and back door, people requiring assistance, etc.) by setting a different tune in the transmitter (see Tune Selection section).</p> <p>Proceed with the frequency setting as described in the Switching on for the First Time or Teach Additional Transmitters sections.</p>
<p><b>Using a number of sets with different frequencies</b></p> <p>In order, for example, to operate a wireless bell on the ground floor and on the 1st floor of a house, two sets need to be used and these must be initiated sequentially as described in the Switching on for the First Time section.</p> <p>The Heidemann coding system automatically operates the second set on a different frequency so that it does not ring if the first set is used.</p>

SLO
<p>Iz odašiljača i prijaimnika izvadite baterije na 10 sekundi kako bi se obrisala pohranjena frekvencija. Ponovo umetnite baterije i aktivirajte odašiljač kako bi opet namjestio frekvenciju. Mogući drugi prethodno dodijeljeni odašiljači moraju se isto tako ponovo dodijeliti kao što je to opisano pod naslovom Dodjela dodatnih odašiljača.</p>
<p><b>Razlikovanje poziva</b></p> <p>Ako upotrebljavate dva, tri ili četiri odašiljača, namještanjem druge melodije (vidi naslov Odabir melodije) možete u odašiljaču postaviti razlikovanje poziva (npr. prednja i stražnja vrata, poziv osobe koju njeđujete i drugo).</p> <p>Pri namještanju frekvencije postupajte kao što je opisano pod naslovom Prvo puštanje u rad ili Dodjela dodatnih odašiljača.</p>
<p><b>Uporaba više kompleta na različitim frekvencijama</b></p> <p>Da biste npr. upotrebljavali zvono u prizemlju i na prvom katu stambene kuće, potrebna su vam dva kompleta, a redom ih pustite ih u rad kao što je opisano pod naslovom Prvo puštanje u rad.</p> <p>Zahvaljujući Heidemannovu sustavu kodiranja, drugi komplet automatski radi na zasebnoj frekvenciji i ne zvoniti kada se rabi prvi komplet.</p>

HR
<p>Za 10 sekund odstranite bateriji iz oddajnika in sprejemnika, tako da se shranjena frekvencija zbrise. Baterije ponovno vložite in aktivirajte oddajnik, da nastavite novo frekvenco. Eventualno prej priučene dodatne oddajnike je treba prav tako na novo priučiti kot je opisano in rubriki Priučevanje dodatnih oddajnikov.</p>
<p><b>Razlikovanje zvonjenja</b></p> <p>Pri uporabi drugega, tretjega ali četrtjega oddajnika lahko v oddajniku z nastavitvijo druge melodije (glejte rubriko Izbiranje melodije) nastavite razlikovanje zvonjenja (npr. sprednja in zadnja vrata, negovana oseba itn.).</p> <p>Pri nastavljanju frekvence ravnajte tako, kot je opisano v rubriki Prvi začetek uporabe. oz. Priučevanje dodatnih oddajnikov.</p>
<p><b>Uporaba več kompletov na različnih frekvencah</b></p> <p>Za uporabo npr. brezžičnega gonga v pritličju in v 1. nadstropju stanovanjske hiše potrebujete dva kompleta in ju daste v uporabo zaporedno kot je opisano v rubriki Prvi začetek uporabe.</p> <p>S kodiranim sistemom Heidemann drugi komplet obratuje avtomatsko na ločeni frekvenci in ne zvoniti, kadar se uporablja prvi komplet.</p>



D	GB	SLO	HR
<p><b>Spezifizierung</b>  <b>Sender:</b>  Stromversorgung:  1 x 3 V. CR2032 Batterie  (im Lieferumfang)</p> <p>Verbrauch:  1,5mA bei Betrieb  0,001mA Stand-by</p> <p>Temperaturbereich:  -10°C bis +40°C</p> <p><b>Empfänger:</b>  Stromversorgung:  2 x 1,5 Volt LR6 / Mignon Batterien  (nicht im Lieferumfang)</p> <p>Verbrauch:  80mA nur Melodie  100mA nur Vibration  180mA zusammen  0,35mA Stand-by</p> <p>Temperaturbereich:  5°C bis +40°C</p>	<p><b>Specification</b>  <b>Transmitter:</b>  Source of Energy:  1 x 3 Volt CR2032 battery  (included in delivery)</p> <p>Power Consumption:  1.5mA operational  0.001mA Stand-by</p> <p>Temperature range:  -10°C up to + 40°C</p> <p><b>Receiver:</b>  Provision of electricity:  2 x 1.5 Volt LR6 / Mignon batteries  (not included in delivery)</p> <p>Consumption:  80mA melody only  100mA vibration only  180mA together  0.35mA stand-by</p> <p>Range of temperature:  5°C up to +40°C</p>	<p><b>Specifikacija</b>  <b>Oddajnik:</b>  Napajanje:  1 x 3 V baterija CR2032 (v  obsegu dobave)</p> <p>Poraba:  1,5 mA pri obratovanju  0,001 mA v stanju pripravljenosti</p> <p>Območje temperature:  -10 °C do +40 °C</p> <p><b>Sprejemnik:</b>  Napajanje:  2 x 1,5 voltna baterija LR6 /  Mignon (ni v obsegu dobave)</p> <p>Poraba:  80 mA samo melodija  100 mA samo vibracija  180 mA skupaj  0,35 mA v stanju pripravljenosti</p> <p>Območje temperature:  5°C do +40 °C</p>	<p><b>Specifikacija</b>  <b>Odašiljač:</b>  Napajanje strujom:  1 x 3 V CR2032 baterija  (priložene)</p> <p>Potrošnja:  1,5 mA pri radu  0,001 mA u mirovanju</p> <p>Područje temperature:  od -10°C do +40°C</p> <p><b>Prijemnik:</b>  Napajanje strujom:  2 x 1,5 V LR6 / Mignon baterije  (nisu priložene)</p> <p>Potrošnja:  80 mA samo melodija  100 mA samo vibracija  180 mA zajedno  0,35 mA mirovanje</p> <p>Područje temperature:  od 5°C do +40°C</p>
<p><b>ACHTUNG:</b>  Setzen Sie Batterien <b>nicht</b> Hitze,  direkter Sonneneinstrahlung oder  Feuer aus! Explosionsgefahr!</p> <p><b>Benutzerinformationen zum  Umweltschutz, Entsorgung und  Konformität sind beigelegt.</b></p> <p><b>Garantie gemäß den  gesetzlichen Bestimmungen.  Technische Änderungen vorbehalten.</b></p>	<p><b>ATTENTION:</b>  Do <b>not</b> expose batteries  to heat, direct sun and fire!  Danger of explosion!</p> <p><b>Consumer information for  environment protection, disposal  and conformity are enclosed.</b></p> <p><b>Guarantee as regulated  by law. Subject to technical  alterations.</b></p>	<p><b>POZOR:</b>  Baterij <b>ne izpostavljajte</b> vročini,  direktnu sončnim žarkom ali  ognju! Nevarnost eksplozije!</p> <p><b>Informacije za uporabnike o  varstvu okolja, odstranjevanju in  skladnosti so priložene.</b></p> <p><b>Garancija velja v skladu z  zakonskimi določili. Pridržujemo si  pravico do tehničnih sprememb.</b></p>	<p><b>POZOR:</b>  Baterije <b>ne izlažite</b> vročini,  direktnu sončevu zračenju ili  vatru! Opasnost od eksplozije!</p> <p><b>Korisničke informacije o zaštiti  okoliša, zbrinjavanju i sukladnosti  priložene su.</b></p> <p><b>Jamstvo u skladu sa zakonskim  odredbama. Pridržano pravo na  tehničke izmjene.</b></p>

# Weitere Anschlussmöglichkeiten / More Options of Connection / Dodatne možnosti priključitve / Ostale mogućnosti priključivanja

nicht im Lieferumfang / not included in delivery / ni v obsegu dobave / Nisu obuhvaćene opsegom isporuke

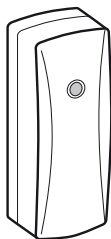

*No. 70399*

- (D)** HX Funkkonverter zur Ruferweiterung
- (GB)** HX Wireless Converter for Call Extension
- (SLO)** Brežični pretvornik HX za razširitev zvonjenja
- (HR)** HX bežični pretvornik za proširenje poziva

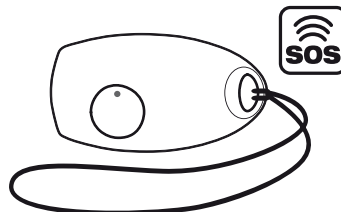

*No. 70370*

- (D)** HX Mini Funk-Notfallsender
- (GB)** Wireless Emergency Transmitter HX Mini
- (SLO)** Brežični oddajnik za uporabo v sili HX Mini
- (HR)** Bežični odašiljač za slučaj nužde HX Mini

*No. 70377*

- (D)** HX Funk-Distanzerweiterung
- (GB)** HX Wireless Extender
- (SLO)** Brežična razširitev distance HX
- (HR)** HX bežično proširenje udaljenosti

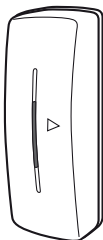
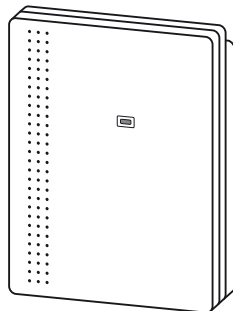
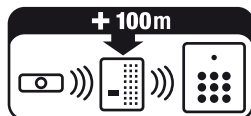

*No. 70378*

- (D)** HX Funksender Tür- und Fensterkontakt
- (GB)** HX Radio Transmitter Window and Door Contact
- (SLO)** Brežični oddajnik HX – kontakt za vrata in okna
- (HR)** Kontakt HX bežičnog odašiljača na vratima i prozoru

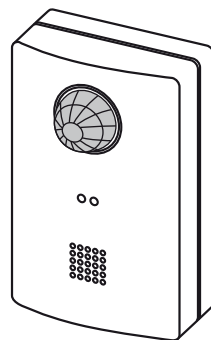
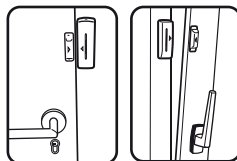

*No. 70374*

- (D)** Funk-Durchgangsmelder HX
- (GB)** Wireless visitor chime HX
- (SLO)** Radijski prehodni detektor HX
- (HR)** Radijski javljač kretanja HX

*No. 70375*

- (D)** HX Funk-Bewegungsmelder
- (GB)** HX Wireless Motion Detector
- (SLO)** Brežični javljalnik gibanja HX
- (HR)** HX bežični javljač kretanja

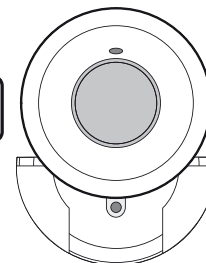

*No. 70371*

- (D)** Funk-Notfall-Sender HX Maxi
- (GB)** Wireless Emergency Transmitter HX Maxi
- (SLO)** Brežični oddajnik za uporabo v sili HX Maxi
- (HR)** Bežični odašiljač za slučaj nužde HX Maxi

