

HX Spotlight (70281)

Funkgong - Bedienungs- und Installationsanleitung
Wireless chime - Instructions for Operation and Installation
Brezžični gong - Navodilo za uporabo in instalacijo
Bežično signalno zvono – upute za uporabu i ugradnju

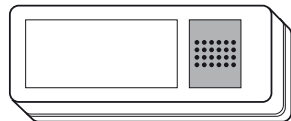
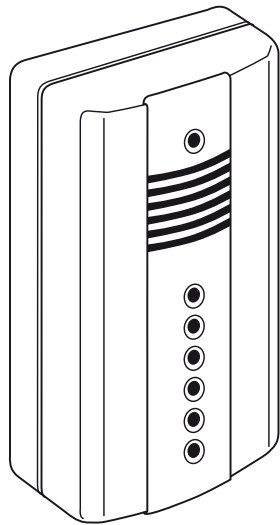

HEIDEMANN®

Heidemann Handelsges. mbH

☎ +49 (0) 2154/81280

✉ service@heidemann-handel.de

🌐 www.heidemann-handel.de

D	GB	SLO	HR
<p>Sehr geehrte Kundin, sehr geehrter Kunde. Vielen Dank, dass Sie sich für den Kauf dieses Heidemann Produktes entschieden haben. Der Funkgong besteht aus Sender und Empfänger. Für die Installation dieser beiden Einheiten ist keine Verdrahtung erforderlich. Es gilt die gesetzliche Gewährleistungsfrist. Von dieser Gewährleistungsfrist ausgeschlossen sind Defekte, die durch unsachgemäße Behandlung, nicht bestimmungsgemäßer Verwendung, oder Missachtung der Bedienungs- und Installationsanleitung eingetreten sind.</p>	<p>Dear customer, thank you for choosing this Heidemann product. The wireless chime set consists of transmitter and receiver. The installation of these units does not require any wiring. The legal requirements for the terms of warranty apply. Defects, which are caused by inappropriate handling, use of device for another as the intended purpose, or disregard of the operation and installation instructions, are excluded from the terms of warranty.</p>	<p>Spoštovane stranke, najlepša hvala, da ste se odločili nakup tega izdelka podjetja Heidemann. Brežžični gong je sestavljen iz oddajnika in sprejemnika. Za instalacijo obeh enot ožičenje ni potrebno. Velja zakonsko določeni garancijski rok. Iz tega zakonsko določenega garancijskega roka so izključene okvare, ki so nastale kot posledica nestrokovnega rokovanja, nepredpisane uporabe ali neupoštevanja navodila za uporabo in instalacijo.</p>	<p>Poštovani kupci, zahvaljujemo vam što ste se odločili za kupnju ovoga proizvoda tvrtke Heidemann. Bežično signalno zvono sastoji se od odašiljača i prijemnika. Za ugradnju tih jedinica nije potrebno ožičenje. Postoji zakonski jamstveni rok. Taj jamstveni rok ne obuhvaća kvarove koji su nastali zbog nestručnog rukovanja, nenamjenske uporabe ili nepoštovanja uputa za uporabu i ugradnju.</p>
<p>Allgemeines Beim Betätigen des Klingeltasters (Sender) wird ein Signal an den Empfänger gesendet, welches diesen aktiviert. Die gewünschte Melodie ertönt. Aufgrund der maximalen Reichweite von 200 Metern, können Sie den Empfänger überall mit hinnehmen (z.B. Garten, Garage, Keller, etc.) Die Reichweite wird durch auftretende Hindernisse (Wände, Metall u.ä.) eingeschränkt.</p>	<p>General Information By pressing the bell push-button (transmitter) a signal is being transmitted to the receiver, which activates it. The requested melody plays. Because of the maximum range of 200 meters, the receiver can be taken anywhere you like (e.g. garden, garage, basement, etc.). The range might be shortened by obstacles (such as walls, metal and similar materials).</p>	<p>Splšno Pri pritisku na gumb za zvonec (oddajnik) se sprejemniku pošlje signal, ki le-tega aktivira. Zasliši se želena melodija. Zaradi maksimalnega dometa 200 metrov lahko sprejemnik kamorkoli vzamete s sabo (npr. na vrt, v garažo, klet itn.). Domet je omejen s pojavom ovir (stene, kovina ipd.).</p>	<p>Općenito Kod aktiviranja tipke zvona (odašiljača) prijemniku se šalje signal koji ga aktivira. Čuje se željena melodija. Zbog maksimalnog dometa od 200 metara prijemnik možete posvuda uzeti sa sobom (npr. u vrt, garažu, podrum itd.). Domet se ograničuje nailaženjem na prepreke (zidovi, metali i dr.).</p>

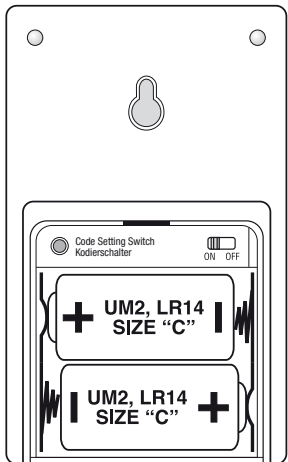
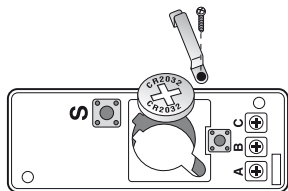
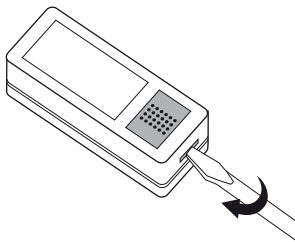

D

Sender Batterieinstallation

Der Sender wird durch eine 3 Volt Lithium CR2032 Batterie betrieben, welche im Lieferumfang enthalten und bereits eingelegt ist. Entfernen Sie lediglich die Schutzfolie, welche seitlich aus dem Sender herauschaut, so daß ein elektrischer Kontakt hergestellt wird. Um die Batterie zu wechseln, entfernen Sie zunächst die Rückseite des Senders durch vorsichtiges Eindrücken des Riegels mit einem kleinen, schmalen Schraubendreher. Lösen Sie die Schraube der Batteriehalterung und tauschen Sie die alte Batterie aus. Überprüfen Sie, ob die Batterie gemäß der angegebenen Polarität (+ = oben) richtig eingelegt ist. Setzen Sie die Rück- und Vorderseite des Senders wieder zusammen. Der Sender ist nun betriebsbereit.

Empfänger Batterieinstallation

Schieben Sie die Batteriefachabdeckung auf der Rückseite nach unten und legen Sie die Batterien ein (nicht im Lieferumfang enthalten) 2 x 1,5 Volt LR14 / Baby. Beim Einlegen bitte auf Polarität achten! Schieben Sie die Batteriefachabdeckung des Empfängers wieder ein. Der Empfänger ist nun betriebsbereit.

Sender Befestigung

Sie können die beiden Löcher auf der Rückseite des Senders als Schablone verwenden, um die Bohrlöcher zu markieren. Die passenden Dübel und Schrauben sind im Lieferumfang enthalten.

GB

Transmitter Battery Installation

The transmitter is operated by a 3 Volt Lithium CR2032 battery, which is included in delivery and is pre-installed inside the transmitter. Just remove the protective foil sticking out from the side of transmitter, which will establish the electrical contact. To replace the battery first remove the back cover of transmitter by carefully pressing the latch with a small, narrow screw-driver. Loosen the screw of the battery bracket and replace the old battery. Please check if the battery is inserted correctly according to the polarity (+ = up). Reassemble the back and front of the transmitter. The transmitter is now ready for operation.

Receiver Battery Installation

Push down the battery cover on back and insert batteries (not included in delivery) 2 x 1,5 Volt LR14 / Baby. Please mind the polarity! Push the battery cover of the receiver back into position. The receiver is now ready for operation.

Mounting the Transmitter

Both pre-cut holes on the back of transmitter can be used as a template to mark the drilling holes. The respective wall-plugs and screws are included in delivery.

SLO

Instalacija baterije oddajnika

Oddajnik poganja 3 voltna litijeva baterija CR2032, ki je vsebovana v obsegu dobave in že vložena. Odstranite samo zaščitno folijo, ki ob strani gleda ven iz oddajnika, tako da se vzpostavi električni kontakt. Za menjavanje baterije najprej odstranite hrbtno stran oddajnika, tako da z zapah s pomočjo ozkega izvijača previdno vtisnete. Staro baterijo zamenjajte. Prekontrolirajte, ali je baterija v skladu z navedeno polarizacijo (+ = zgoraj) pravilno vstavljena. Hrbtno in sprednjo stran oddajnika zopet sestavite. Oddajnik je sedaj pripravljen za uporabo.

Instalacija baterije sprejemnika

Pokrov predalčka za bateriji na hrbtni strani potisnite navzdol in vložite bateriji (nista vsebovani v obsegu dobave) 2 x 1,5 voltna AA LR14 / Baby. Pri vlaganju pazite na polarizacijo! Pokrov predalčka za bateriji sprejemnika zopet potisnite noter. Sprejemnik je sedaj pripravljen za uporabo.

Pritrditev oddajnika

Obe luknji na hrbtni strani oddajnika lahko uporabite kot šablono za označevanje vrtin. Ustrezni zatiči in vijaki so vsebovani v obsegu dobave.

HR

Ugradnja baterija u odašiljač

Odašiljač pokreće 3-voltna litijeva CR2032 baterija koja je obuhvaćena isporukom i već je umetnuta. Samo uklonite zaštitnu foliju koja bočno strši iz odašiljača kako biste uspostavili električni kontakt. Kao biste zamijenili bateriju, najprije opreznim utiskivanjem utora malim, uskim odvijačem uklonite stražnju stranu odašiljača. Odvrnite vijak držača baterije i zamijenite staru bateriju. Provjerite je li baterija pravilno umetnuta u skladu s navedenim polaritetom (+ = gore). Ponovno sastavite stražnju i prednju stranu odašiljača. Odašiljač je sada spreman za rad.

Ugradnja baterija u prijemnik

Potisnite pokrov pretnica za baterije na stražnjoj strani nadalje i umetnite baterije (nisu obuhvaćene isporukom) 2 x 1,5 V AA LR14 / Baby. Pri umetanju pazite na polaritet! Ponovno utisnite pokrov pretnica za baterije na prijemniku. Prijemnik je sada spreman za rad.

Pričvršćivanje odašiljača

Obje rupe na stražnjoj strani odašiljača možete koristiti kao šablono za označavanje rupa za bušenje. Priladni moždanici i vijci priloženi su.

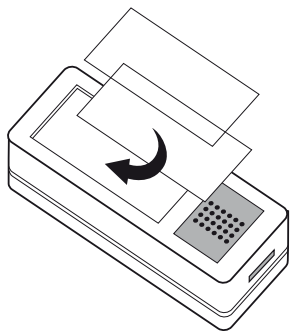
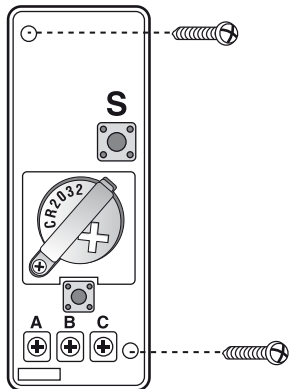

D

Alternativ kann der Sender auch mit einem Klebesockel befestigt werden, der ebenfalls im Lieferumfang enthalten ist.

Wichtig:
Durch Montieren des Senders auf weichmacherfreie PVC Türrahmen oder Metalloberflächen, wird die Reichweite eingeschränkt!

Unter einer durchsichtigen Schutzfolie, auf der Vorderseite des Senders befindet sich ein beschriftbares Namensschild. Entfernen Sie die Schutzfolie mit Hilfe eines schmalen Schraubendrehers durch vorsichtiges Eindrücken der beiden Einkerbungen am unteren Rand des Namensschildes.

Empfänger Befestigung

Der Empfänger hat auf der Rückseite ein Befestigungsloch. Dadurch kann das Gerät an einer Schraube aufgehängt oder jederzeit beliebig in einen anderen Raum mitgenommen werden. Das Befestigungsmaterial (Dübel und Schraube) ist im Lieferumfang enthalten. Achten Sie bei der Montage darauf, daß zwischen Wand und Empfänger ein Abstand von ca. 3mm gelassen wird, damit das Gerät locker eingehängt werden kann.

Anschluss an eine vorhandene Klingelanlage

Dieses Funkgong-Set ist auch für den Anschluss an eine vorhandene Klingelanlage geeignet. Der Funksender ergänzt dabei Ihren Klingeltaster. Verbinden Sie einfach die Klemmen vom Klingeltaster mit

GB

Alternatively the transmitter can be fixed with an adhesive base, which is also included in delivery.

Important:
When mounting the transmitter on rigid PVC door frames or metal surfaces the range will be limited! Below the see-through protective foil on front of transmitter is a name plate, which can be labelled. Remove the protective foil with the aid of a narrow screwdriver by carefully pressing both grooves at the bottom edge of the name plate.

Receiver Mounting

The receiver has an integrated mounting hole on its rear side. Thereby the device can be mounted on a screw or it can be taken to another room at any time. The fastening materials (screw and wall-plug) are included in delivery. When mounting the device, please maintain the distance of 3mm between wall and receiver so the device can be hung-up easily.

Connection to an existing bell system

This wireless chime set is also suitable for connection to an existing door bell system. The wireless transmitter complements your existing wired bell push-button. Just connect the clamps

SLO

Alternativno se lahko oddajnik pritrdi s pomočjo lepilnega podnožja, ki je prav tako vsebovano v obsegu dobave.

Pomembno:
Z montažo oddajnika na vratne okvirje, izdelane iz PVC-ja brez meňal, ali na kovinske površine, se domet omeji!

Pod prozornim zaščitnim pokrovom na sprednji strani oddajnika se nahaja ploščica, na katero se lahko napiše ime. Odstranite zaščitno folijo s pomočjo ozkega izvijača, tako da obe zarezi na spodnjem robu ploščice za ime previdno vtisnete.

Pritrditev sprejemnika

Sprejemnik ima na hrbtni strani luknjo za pritrditev. S tem se lahko napravo obesite na vijak in kadarkoli poljubno odnesete s seboj v nek drug prostor. Material za pritrditev (zatič in vijak) je vsebovan v obsegu dobave. Pri montaži pazite na to, da se med steno in sprejemnikom pusti razdalja pribl. 3 mm, da se naprava lahko enostavno obesi.

Priključitev na razpoložljiv zvonec

Ta komplet z brezžičnim gongom je primeren tudi za priključitev na razpoložljiv zvonec. Brezžični oddajnik pri tem dopolnjuje vaše tipkalo za zvonec. Sponki tipkala za zvonec enostavno

HR

Alternativno odašiljač možete također pričvrstiti pomoću ljepljivog postolja koje je također priloženo.

Važno:
Montiranjem odašiljača na PVC okvire vrata bez omeđivača ili metalne površine ograničuje se domet!

Pod prozornim zaštitnom folijom na prednjoj strani odašiljača nalazi se natpisna pločica. Uklonite zaštitnu foliju pomoću uskog odvijača pažljivim utiskivanjem obaju utora na donjem rubu natpisne pločice.

Pričvršćivanje prijemnika

Prijemnik na stražnjoj strani ima rupu za pričvršćivanje. Pomoću nje uređaj možete objesiti na vijak ili ga bilo kada uzeti sobom u drugu prostoriju. Materijal za pričvršćivanje (moždanik i vijak) priložen je. Priilkom montaže pazite na to da između zida i prijemnika ostavite udaljenost od oko 3mm kako biste uređaj mogli labavo objesiti.

Priključivanje na postojeći sustav zvona

Ovaj komplet bežičnog signalnog zvona također je prikladan za priključivanje na postojeći sustav zvona. Radijski odašiljač pritom zamjenjuje Vašu tipku za zvono. Jednostavno spojite stezaljke tipke za zvono

1.

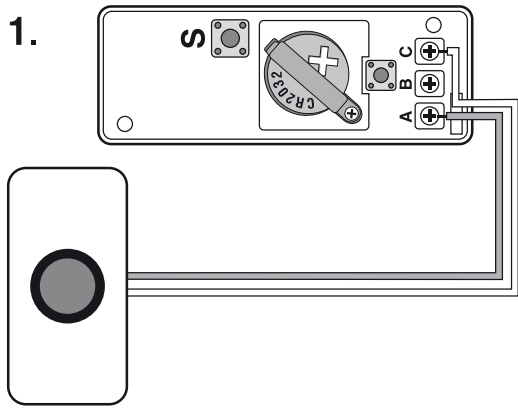

2.

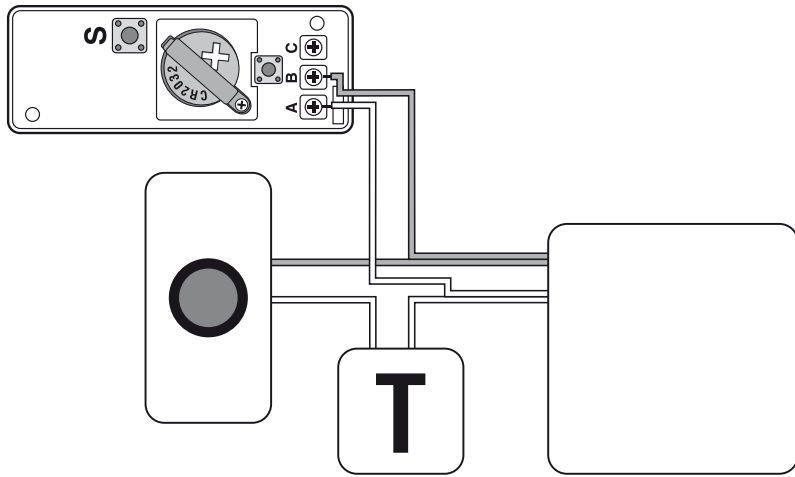

3.

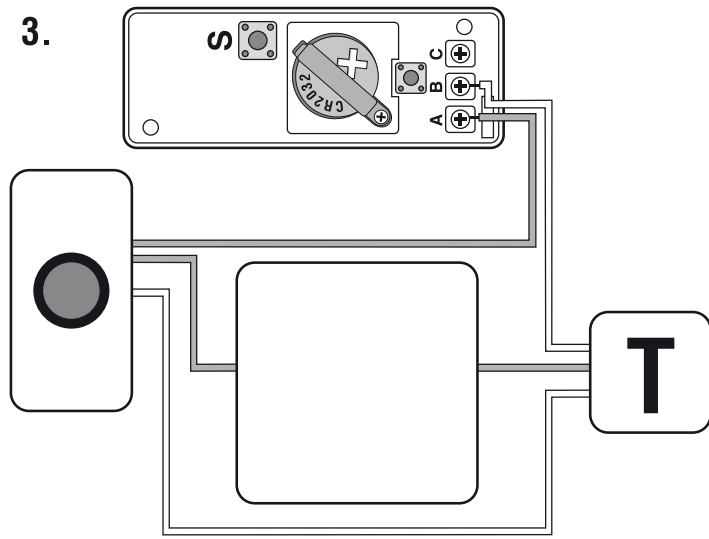

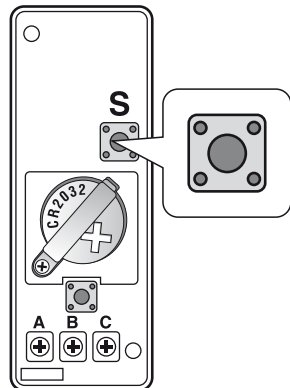

D	GB	SLO	HR
<p>den Klemmen A und C am Funksender. (gem. Abb. 1) Alternativ können Sie den Funksender auch an den bestehenden Türkong anschließen. Verbinden Sie einfach die Klemmen vom Gong mit den Klemmen A und B am Funksender. (gem. Abb. 2 oder 3)</p> <p>Wichtig: Diese Anschlussvarianten sind nicht möglich in Verbindung mit beleuchteten Klingeltastern und/oder batteriebetriebenen Gongs.</p> <p>Melodienauswahl Der Melodienregler befindet sich im Sender auf der rechten Seite über der Batterie und ist mit einem "S" markiert. Durch drücken auf den Regler ändert sich die Melodie gemäß der unten aufgeführten Liste.</p> <p>Einstellmöglichkeiten:</p> <ol style="list-style-type: none"> 1. 2 x Ding-Dong 2. Telefonklingeln 3. Zirkusmusik 4. Banjo on my knee 5. Morgen kommt der Weihnachtsmann 6. It's a small world 7. Hundebellen 8. Westminster <p>Durch Betätigen des Senders wird ein Signal an den Empfänger gesendet. Um den Rufton zu wiederholen, drücken Sie den Klingeltaster erneut. Der Rufton wird nur 1x erfolgen, auch wenn Sie den Klingeltaster gedrückt halten.</p>	<p>of the bell push-button with the clamps A and C of the wireless transmitter (see illustration 1) Alternatively the wireless transmitter can be connected to the existing door chime just connect the clamps of the chime with the clamps A and B of the wireless transmitter. (see illustration 2 and 3)</p> <p>Important Notice: This variation is not possible in connection with illuminated bell push-buttons and/or battery operated chimes.</p> <p>Selection of Melody The melody control within the transmitter is situated on the right above the battery and is marked "S". By pressing the control the melody changes as listed below.</p> <p>Adjustment Options:</p> <ol style="list-style-type: none"> 1. 2 x Ding-Dong 2. Telephone ring 3. Circus music 4. Banjo on my knee 5. Morgen kommt der Weihnachtsmann 6. It's a small world 7. Barking Dog 8. Westminster <p>By pressing the transmitter a signal is sent to the receiver. To repeat the call signal press the bell push-button again. The call signal sounds only once, even if bell push-button is pressed constantly.</p>	<p>zvežite s sponkama A in C na brezžičnem oddajniku (skladno s sl. 1). Alternativno lahko brezžični oddajnik priključite tudi na obstoječi gong na vratih. Sponki gonga enostavno zvežite s sponkama A in B na brezžičnem oddajniku (skladno s sl. 2 ali 3).</p> <p>Pomembno: Te možnosti priključitve niso možne v povezavi z osvetljenimi tipkali za zvonec in/ali gongi na baterijski pogon.</p> <p>Izbiranje melodij Regulator melodij se nahaja v oddajniku na desni strani nad baterijo in je označen s črko "S". S pritiskom na regulator se melodija spremeni v skladu s spodaj navedenim seznamom.</p> <p>Možnosti nastavitve:</p> <ol style="list-style-type: none"> 1. 2 x Ding-Dong 2. Zvonjenje telefona 3. Cirkuska glasba 4. Banjo on my knee 5. Jutri pride božiček 6. It's a small world 7. Pasje lajanje 8. Westminster <p>S pritiskom na oddajnik se pošlje signal sprejemniku. Da zvonjenje ponovite, ponovno pritisnite na gumb za zvonec. Zvonjenje se zasliši samo 1x, tudi če gumb za zvonec držite pritisnjen.</p>	<p>sa stezaljkama A i C na bežičnom odašiljaču. (prema sl. 1) Alternativno možete bežični odašiljač priključiti na postojeće zvono na vratima Jednostavno spojite stezaljke signalnog zvana sa stezaljkama A i B na bežičnom odašiljaču. (prema sl. 2 ili 3)</p> <p>Važno: Ove varijante priključivanja nisu moguće u svezi s osvijetljenim tipkama za zvono i/ili signalnim zvonima na baterijski pogon.</p> <p>Odabir melodije Regulator melodija nalazi se u odašiljaču na desnoj strani iznad baterije i označen je slovom „S“. Pritiskom na regulator melodija se mijenja u skladu s dolje navedenom listom.</p> <p>Mogućnosti namještanja:</p> <ol style="list-style-type: none"> 1. 2 x ding-dong 2. zvonjenje telefona 3. cirkuska glasba 4. Banjo on my knee 5. Morgen kommt der Weihnachtsmann 6. It's a small world 7. lavež psa 8. Westminster <p>Aktiviranjem odašiljača prijemniku se šalje signal. Kako biste ponovili pozivni ton, iznova pritisnite tipku zvana. Pozivni ton ponovite će se samo 1x čak i ako tipku zvana držite pritisnuta.</p>

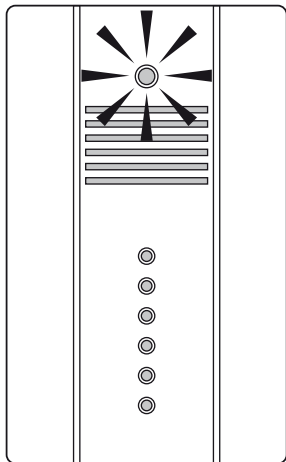
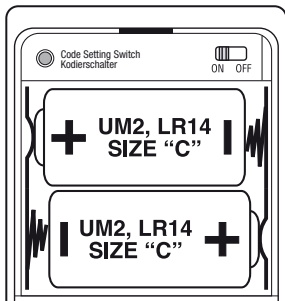

D	GB	SLO	HR
<p>Anwendung des ON/OFF-Schalters und der roten Lichtleiste Im Batteriefach auf der Rückseite oberhalb der Batterien befindet sich ein ON/OFF-Schalter.</p> <p>Wenn Sie den Schalter auf OFF stellen, wird der Gong auch dann nicht ertönen, wenn Batterien eingelegt sind und der Sender betätigt wurde.</p> <p>Die rote Lichtleiste auf der Vorderseite des Empfängers dient als optisches Rufsignal.</p> <p>Sobald der Empfänger aktiviert wurde, beginnt die Lichtleiste für mehrere Sekunden zu leuchten.</p> <p>Die Lichtleiste wird in Kombination mit dem vorgenannten ON/OFF-Schalter reguliert. Eine separate Schaltung ist nicht möglich.</p> <p>Warnlampe (bei schwächer werden der Batterien) Auf der Vorderseite des Empfängers befindet sich eine rote Warnlampe, die dann aufleuchtet, wenn die Batterien deutlich schwächer werden.</p> <p>Wechseln Sie in diesem Fall die Batterien des Funk-Empfängers.</p>	<p>Use of ON/OFF-switch and red light-bar An ON/OFF switch is located inside the battery compartment above the batteries.</p> <p>If the switch is set to OFF, the chime will not sound, even if batteries were placed inside and the transmitter was pressed.</p> <p>The red light-bar on front of receiver serves as an optical call signal.</p> <p>As soon as the receiver has been activated, the light-bar comes on for several seconds.</p> <p>The light-bar is adjusted in combination with the aforementioned ON/OFF switch. A separate set-up is not possible.</p> <p>Warning Lamp (for low battery indication) A red warning lamp is located on the front of the receiver, which lights up, when the batteries are getting quite low.</p> <p>In this case please replace the batteries of the wireless receiver.</p>	<p>Uporaba stikala ON/OFF in rdeča svetlobne letve V predalčku za baterije na hrbtini strani nad baterijami se nahaja stikalo ON/OFF</p> <p>Če stikalo postavite na OFF, gong ne bo zadonel niti takrat, kadar so baterije vstavljene in je bil oddajnik aktiviran.</p> <p>Rdeča svetlobna letev na sprednji strani sprejemnika služi kot optični signal zvonjenja.</p> <p>Takoj ko je sprejemnik aktiviran, svetlobna letev začne svetiti za več sekund.</p> <p>Svetlobna letev se regulira v kombinaciji z zgoraj imenovanim stikalom ON/OFF Ločeno preklapljanje ni mogoče.</p> <p>Opozorilna luč (pri popuščanju baterij) Na sprednji strani sprejemnika se nahaja rdeča opozorilna luč, ki sveti takrat, kadar baterije bistveno popustijo.</p> <p>V tem primeru zamenjajte baterije brezžičnega sprejemnika.</p>	<p>Primjena sklopke ON/OFF i crvene svetlosne letvice U pretincu za baterije na stražnjoj strani iznad baterija nalazi se sklopka ON/OFF</p> <p>Ako sklopku postavite na OFF, gong se neće čuti ako su baterije umetnute i odašiljač aktiviran.</p> <p>Crvena svjetlosna letvica na prednjoj strani prijemnika služi kao optički pozivni signal.</p> <p>Čim se prijemnik aktivira, svjetlosna letvica počinje svijetliti više sekundi.</p> <p>Svjetlosna letvica regulira se u kombinaciji s prethodno spomenutom sklopkom ON/OFF. Odvojeno uključivanje nije moguće.</p> <p>Upozoravajuća žaruljica (kod slabljenja baterija) Na prednjoj strani prijemnika nalazi se crvena upozoravajuća žaruljica koja se pali ako su baterije znatno slabije.</p> <p>U tom slučaju zamijenite baterije bežičnog prijemnika.</p>

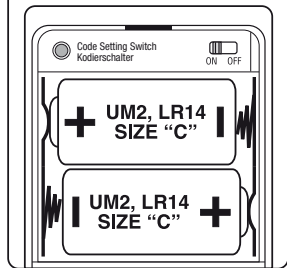
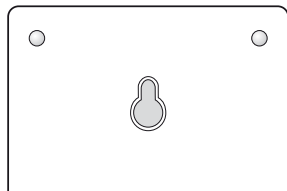
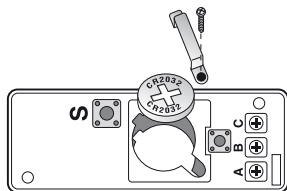

D
<p>Frequenzeinstellung, Batteriewechsel, Ergänzung von Sendern und Empfängern</p> <p>Alle Produkte aus der Heidemann HX Serie sind miteinander kombinierbar bzw. erweiterbar und verfügen über eine Selbstlernfunktion zur leichten Einstellung des Sendekanals.</p> <p>Achten Sie beim Kauf von Zusatzkomponenten (siehe auch Rubrik „weitere Anschlussmöglichkeiten“ am Ende der Anleitung) zur Erweiterung des Systems auf das links abgebildete Logo.</p> <p>Es können maximal 4 Sender an einen Funkempfänger angeschlossen werden. Als Sender gelten alle Funksender mit und ohne Namensschild, Tür- und Fensterkontakt, Bewegungsmelder, Notfallsender sowie Durchgangsmelder aus der Heidemann HX Serie.</p> <p>An einen Sender können beliebig viele Funkempfänger angeschlossen werden.</p> <p>Erste Inbetriebnahme</p> <p>Nachdem Sie die Batterien in Sender und Empfänger eingelegt haben, betätigen Sie ein Mal den Sender. Dieser stellt automatisch eine Frequenz ein und übermittelt diese an den Empfänger, welcher daraufhin ertönt. Unmittelbar nach dieser Frequenzspeicherung kann der Empfänger keine weiteren Funksignale mehr speichern, hierdurch werden Funküberschneidungen mit anderen Geräten in der Umgebung vermieden.</p>

GB
<p>Frequency setting, battery changes, adding transmitters and receivers</p> <p>All products from the Heidemann HX series can be combined with each other or extended and also have a self-learning feature for easy setting of the transmission channel.</p> <p>When purchasing additional components (see also the "Additional connection options" section at the end of the instructions) to extend a system, keep an eye out for the logo depicted on the left.</p> <p>A maximum of 4 transmitters can be trained to a single wireless receiver. Transmitters are deemed to be all wireless transmitters with or without a name plate, door and window interfaces, movement detectors, emergency transmitters and presence detectors from the Heidemann HX series.</p> <p>Any number of wireless receivers can be trained to a single wireless transmitter.</p> <p>Switching on for the first time</p> <p>Following insertion of the batteries into the transmitter and receiver, activate the transmitter once. This sets a frequency automatically and communicates this to the receiver, which then beeps. As soon as this frequency has been memorized, the receiver can no longer memorize any more wireless signals, which avoids interference with other equipment in the surroundings.</p>

SLO
<p>Postavljanje frekvencije, zamjena baterija, dopuna odašiljača i prijaimnika</p> <p>Svi proizvodi iz serije Heidemann HX mogu se međusobno kombinirati i proširivati te raspoložu funkcijom automatskog učenja za lakše postavljanje kanala za odašiljanje.</p> <p>Prilikom kupovine dodatnih komponenti (vidi i naslov „Ostale mogućnosti proširivanja“ na kraju uputa) za proširenje sustava pazite na logotip prikazan lijevo.</p> <p>Jednom radioprijamniku mogu se dodijeliti najviše 4 odašiljača. Kao odašiljači vrijede svi radioodašiljači sa i bez označne pločice, kontakti za vrata i prozore, senzori pokreta, odašiljač poziva u nuždi, kao i senzor pokreta iz serije Heidemann HX.</p> <p>Jednom odašiljaču može se dodijeliti proizvoljan broj radioprijaimnika.</p> <p>Prvo puštanje u rad</p> <p>Nakon što baterije umetnete u odašiljač i prijaimnik, jednom aktivirajte odašiljač. On automatski postavlja frekvenciju i šalje je prijaimniku koji se zatim oglašava. Odmah nakon pohrane te frekvencije prijaimnik više ne može pohraniti nijedan drugi radiosignal čime se izbjegava ometanje drugih uređaja iz okoline radijskim signalima.</p>

HR
<p>Nastavljanje frekvence, menjavanje baterije, dopolnitev oddajnikov in sprejemnikov</p> <p>Vse izdelke iz serije Heidemann HX se med seboj lahko kombinira oz. razširi in razpolagajo s funkcijo samoučenja za enostavno nastavitve oddajnega kanala.</p> <p>Pri nakupu dodatnih komponent (glejte tudi rubriko „dodatne možnosti priključitve“ na koncu navodila) za razširitev sistema bodite pozorni na logotip, upodobljen na levi.</p> <p>Na en brežični sprejemnik se lahko priči največ 4 oddajniki. Kot oddajniki štejejo vsi brežični oddajniki iz serije Heidemann HX s ploščico za ime, kontaktom za vrata in okna, z javljajnikom gibanja, oddajnikom za uporabo v sili, javljajnikom prehoda ali brez njih.</p> <p>Na en oddajnik se lahko priči poljubno veliko brežičnih sprejemnikov.</p> <p>Prvi začetek uporabe</p> <p>Potem ko ste baterije vložili v oddajnik in sprejemnik, enkrat pritisnite na oddajnik. Ta avtomatsko nastavi neko frekvenco in jo posreduje sprejemniku, ki nato zadoni. Neposredno po tej shranitvi frekvence sprejemnik ne more več shraniti dodatnih radijskih signalov. Na ta način se prepreči podvajanje frekvenc z drugimi napravami v okolici.</p>

Kodierschalter / Code Setting Switch

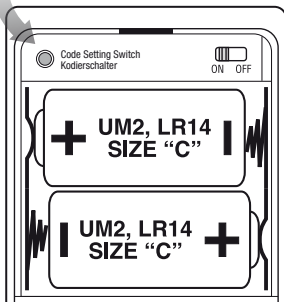

D	GB	SLO	HR
<p>Weitere Sender anlernen</p> <p>Um einen zweiten, dritten bzw. vierten Sender anzulernen gehen Sie wie folgt vor.</p> <p>Bestücken Sie zunächst den zweiten Sender mit Batterien (siehe Rubrik Sender Batterieinstallation), achten Sie dabei darauf, dass die Batterien richtig eingelegt sind bzw., dass der eventuell vorhandene Batterie-schutzstreifen entfernt ist.</p> <p>Öffnen Sie nun das Batteriefach des Empfängers, entfernen Sie nicht die Batterien. Im Batteriefach oben befindet sich ein kleiner Druck-schalter (siehe Skizze links).</p> <p>Halten Sie den Druckschalter für 1 – 2 Sekunden gedrückt, bis Sie einen kurzen Piepton hören. Dann betätigen Sie den Funksender, dieser stellt nun automatisch eine Frequenz ein und übermittelt diese an den Empfänger, welcher daraufhin ertönt.</p> <p>Für den dritten und vierten Sender gehen Sie in gleicher Weise vor.</p> <p>Hinweis: Wenn Sie den Druckschalter betätigt haben und der kurze Piepton ertönt, müssen Sie innerhalb von 5 Sekunden den Sender auslösen.</p> <p>Nach 5 Sekunden ertönt für 1 Sekunde ein Dauerton, danach kann kein Sender mehr angelernt werden. Wiederholen Sie in diesem Fall die Prozedur.</p>	<p>Training more transmitters</p> <p>In order to train a second, third or fourth transmitter, do as follows.</p> <p>First of all, put batteries into the second transmitter (see Transmitter Battery Installation section). Ensure that the batteries are inserted correctly and that the battery protective strips, if there are any, are removed.</p> <p>Now open the receiver's battery compartment. Do not remove the batteries. At the top of the battery compartment there is a small pressure switch (see diagram on the left).</p> <p>Hold the pressure switch down for 1 – 2 seconds until you hear a short beep. Now activate the wireless transmitter; this sets a frequency automatically and communicates this to the receiver, which then beeps.</p> <p>Do exactly the same for the third and fourth transmitters.</p> <p>Note: If you have pressed the pressure switch and the short beep sounds, you must trigger the transmitter within 5 seconds.</p> <p>After 5 seconds, a long beep sounds for 1 second, after which a transmitter cannot be trained to the receiver. In such cases, repeat the procedure.</p>	<p>Dodjela dodatnih odašiljača</p> <p>Kako biste dodali drugi, treći ili četvrti odašiljač, postupite na sljedeći način:</p> <p>Najprije umetnite baterije u drugi odašiljač (vidi stavku Postavljanje baterije u odašiljač) pritom obrativši pozornost na pravilan položaj baterija te provjerite jesu li uklonjene zaštitne trake za baterije, ako postoje.</p> <p>Sada otvorite pretinac za baterije na prijammiku i ne uklanjajte baterije. U gornjem dijelu pretinca za baterije nalazi se mala tlačna sklopka (vidi skicu lijevo).</p> <p>Tlačnu sklopku držite pritisnuta 1 – 2 sekunde, sve dok ne čujete kratki zvučni signal. Nakon toga aktivirajte radioodašiljač. On zatim automatski postavlja frekvenciju i šalje je prijammiku koji se nakon toga oglašava.</p> <p>Na isti način postupite za treći i četvrti odašiljač.</p> <p>Napomena: Ako ste aktivirali tlačnu sklopku i oglasio se kratki zvučni signal, odašiljač morate aktivirati u roku od 5 sekundi.</p> <p>Nakon 5 sekundi se 1 sekundu oglašava kontinuirani ton, nakon čega se više ne može dodijeliti nijedan odašiljač. U tom slučaju ponovite postupak.</p>	<p>Priučevanje dodatnih oddajnika</p> <p>Za priučitev drugoga, tretjega oz. četrtjega oddajnika ravnajte kot sledi.</p> <p>Najprej drugi oddajnik opremite z baterijami (glejte rubriko Instalacija baterije oddajnika), pri tem bodite pozorni na to, da so baterije pravilno vstavljene oz. da je eventualno prisoten zaščitni trak baterije odstranjen.</p> <p>Zdaj odprite predalček za baterije sprejemnika, baterij ne odstranite. V predalčku za baterije zgoraj se nahaja majhno pritisno stikalo (glejte skico levo).</p> <p>Pritisno stikalo držite pritisnjeno 1-2 sekundi, da zaslišite kratek pisk. Nato aktivirajte brezžični oddajnik, ki zdaj avtomatsko nastavi frekvenco in jo posreduje sprejemniku, ki se na to oglasi.</p> <p>Za priučitev tretjega in četrtjega oddajnika ravnajte na enak način.</p> <p>Opozorilo: Ko ste pritisnili pritisno stikalo in se zasliši kratek pisk, morate roku 5 sekund sprožiti oddajnik.</p> <p>Po 5 sekundah se za 1 sekundo zasliši neprekinjen zvok, po tem se ne da več priučiti nobenega oddajnika. V tem primeru postopek ponovite.</p>

D	GB	SLO	HR
<p>Batteriewechsel</p> <p>Empfängerbatterien: Wenn Sie nur die Batterien im Empfänger wechseln wollen, müssen Sie für alle Sender, die diesen Empfänger ansprechen sollen, die Frequenzeinstellung neu anlernen wie in Rubrik „Erste Inbetriebnahme“ bzw. „Weitere Sender anlernen“. Da Sie die Senderbatterien nicht auswechseln, bleiben die zuvor eingestellten Melodien gespeichert.</p> <p>Senderbatterien: Wenn Sie nur im Sender die Batterien wechseln wollen, müssen Sie den Sender wie in Rubrik „Weitere Sender anlernen“ neu anlernen und ggf. die Melodie neu einstellen. Andere zuvor angelernte Sender müssen nicht neu angelernt werden.</p> <p>Sender- und Empfängerbatterien: Wenn Sie in beiden Gerätekomponenten die Batterien wechseln, gehen Sie nach dem Einlegen der Batterien wie in Rubrik „Erste Inbetriebnahme“ vor. Andere zuvor angelernte Sender müssen wie in Rubrik „weitere Sender anlernen“ neu angelernt werden.</p> <p>Frequenzwechsel</p> <p>Sollte der Funkgong ertönen, ohne dass Sie den Sender betätigt haben, kann dies an einem Gerät in Ihrer Umgebung liegen, das auf derselben Frequenz betrieben wird.</p> <p>Sender und Empfänger können dann auf eine andere Frequenz eingestellt werden.</p>	<p>Battery changing</p> <p>Receiver batteries: If you want to change the batteries only in the receiver, you must retrain the frequency setting for all transmitters that are to contact this receiver, as described in the Switching on for the First Time or Additional Transmitters sections. As you do not change the transmitter batteries in such cases, the previously set tunes remain memorized.</p> <p>Transmitter batteries: If you want to change the batteries only in the transmitter, you must retrain the transmitter as described in the Additional Transmitters section and reset the tunes if necessary. Other previously trained transmitters do not have to be retrained.</p> <p>Transmitter and receiver batteries: If you are changing the batteries in both transmitters and receivers, insert the batteries and then proceed as described in the Switching on for the First Time section. Other previously trained transmitters must be retrained as described in the Train Additional Transmitters section.</p> <p>Changing frequency</p> <p>If the wireless bell sounds although you have not activated the transmitter, there may be a device in the vicinity that is being operated on the same frequency.</p> <p>In such cases, the transmitter and receiver can be set to a different frequency.</p>	<p>Zamjena baterije</p> <p>Baterije za prijammik: Ako želite promijeniti baterije samo u prijammniku, morate svim odašiljačima koje bi trebalo dodijeliti ovom prijammniku ponovno postaviti frekvenciju kao što je opisano pod naslovima Prvo puštanje u rad i Dodjela dodatnih odašiljača. Budući da niste mijenjali baterije odašiljača, prethodno postavljene melodije ostaju pohranjene.</p> <p>Baterije odašiljača: Ako želite promijeniti baterije samo u odašiljačima, morate odašiljače ponovno dodijeliti prijammniku kao što je to opisano pod naslovom Dodjela dodatnih odašiljača i po potrebi ponovo namjestiti melodiju. Druge prethodno dodijeljene odašiljače ne morate ponovo dodjeljivati.</p> <p>Baterije za odašiljače i prijammike: Kada mijenjate baterije u obje komponente, nakon umetanja baterija postupite kao što je opisano pod naslovom Prvo puštanje u rad. Ostali prethodno dodijeljeni odašiljači moraju se ponovo dodijeliti kao što je to opisano u stavci Dodjela dodatnih odašiljača.</p> <p>Mijenjanje frekvencije</p> <p>Ako se zvono oglasi iako niste aktivirali odašiljač, razlog je vjerojatno nekakav uređaj u Vašoj okolini koji radi na istoj frekvenciji.</p> <p>Odašiljač i prijammnik mogu se u tom slučaju namjestiti na neku drugu frekvenciju.</p>	<p>Menjavanje baterije</p> <p>Baterije sprejmnika: Če želite zamenjati samo baterije sprejmnika, morate za vse oddajnike, ki delujejo na ta sprejmnik, na novo priučiti nastavitev frekvence kot je opisano v rubriki Prvi začetek uporabe oz. Dodatni oddajniki. Ker baterij oddajnika ne boste zamenjali, bodo prej nastavljene melodije ostale shranjene.</p> <p>Baterije oddajnika: Če želite zamenjati samo baterije oddajnika, morate oddajnik na novo priučiti kot je opisano v rubriki Priučevanje dodatnih oddajnikov in eventualno na novo nastaviti melodijo. Drukih prej priučenih oddajnikov ni treba na novo priučiti.</p> <p>Baterije oddajnika in sprejmnika: Če želite zamenjati baterije v obeh komponentah naprave, po vstavitvi baterij ravnajte tako, kot je opisano v rubriki Prvi začetek uporabe. Druge prej priučene oddajnike je treba na novo priučiti kot je opisano v rubriki Priučevanje dodatnih oddajnikov.</p> <p>Spreminjanje frekvence</p> <p>Če brezzični gong zadoni, ne da bi aktivirali oddajnik, je vzrok za to lahko neka naprava v vaši okolici, ki obratuje na isti frekvenci.</p> <p>Oddajnik in sprejmnik se lahko nato nastavi na neko drugo frekvenco.</p>

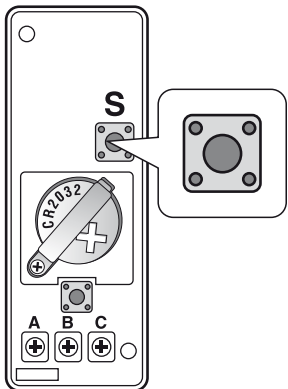

D
<p>Entfernen Sie für 10 Sekunden die Batterien aus Sender und Empfänger, so dass die gespeicherte Frequenz gelöscht wird. Legen Sie die Batterien erneut ein und betätigen Sie den Sender, um eine neue Frequenz einzustellen. Eventuell zuvor angelernte weitere Sender müssen wie in Rubrik „Weitere Sender anlernen“ ebenfalls neu angelernt werden.</p>
<p>Rufunterscheidung</p> <p>Bei Verwendung eines zweiten, dritten oder vierten Senders können Sie im Sender durch Einstellung einer anderen Melodie (siehe Rubrik Melodieauswahl) eine Rufunterscheidung (z.B. Vorder- und Hintertür, zu pflegende Person usw.) einstellen.</p> <p>Gehen Sie bei der Frequenzeinstellung bitte wie unter der Rubrik „Erste Inbetriebnahme“ bzw. „weitere Sender anlernen“ vor.</p>
<p>Verwendung mehrerer Sets auf unterschiedlichen Frequenzen</p> <p>Um z. B. einen Funkgong im Erdgeschoss und im 1. Stock eines Wohnhauses zu betreiben, benötigen Sie zwei Sets und nehmen diese nacheinander wie in Rubrik „Erste Inbetriebnahme“ in Betrieb.</p> <p>Durch das Heidemann Kodiersystem wird das zweite Set automatisch auf einer separaten Frequenz betrieben und nicht klingeln, wenn das erste Set benutzt wird.</p>

GB
<p>Remove the batteries from the transmitter and receiver for 10 seconds so that the memorized frequency is deleted. Then replace the batteries and activate the transmitter to set a new frequency. Any previously taught additional transmitters must also be retaught, as described in the Teach Additional Transmitters section.</p>
<p>Call identification</p> <p>If you are using a second, third or fourth transmitter, you can set call identification (e.g. front and back door, people requiring assistance, etc.) by setting a different tune in the transmitter (see Tune Selection section).</p> <p>Proceed with the frequency setting as described in the Switching on for the First Time or Teach Additional Transmitters sections.</p>
<p>Using a number of sets with different frequencies</p> <p>In order, for example, to operate a wireless bell on the ground floor and on the 1st floor of a house, two sets need to be used and these must be initiated sequentially as described in the Switching on for the First Time section.</p> <p>The Heidemann coding system automatically operates the second set on a different frequency so that it does not ring if the first set is used.</p>

SLO
<p>Iz odašiljača i prijavnika izvadite baterije na 10 sekundi kako bi se obrisala pohranjena frekvencija. Ponovo umetnite baterije i aktivirajte odašiljač kako bi opet namjestio frekvenciju. Mogući drugi prethodno dodijeljeni odašiljači moraju se isto tako ponovo dodijeliti kao što je to opisano pod naslovom Dodjela dodatnih odašiljača.</p>
<p>Razlikovanje poziva</p> <p>Ako upotrebljavate dva, tri ili četiri odašiljača, namještanjem druge melodije (vidi naslov Odabir melodije) možete u odašiljaču postaviti razlikovanje poziva (npr. prednja i stražnja vrata, poziv osobe koju njegujete i drugo).</p> <p>Pri namještanju frekvencije postupajte kao što je opisano pod naslovom Prvo puštanje u rad ili Dodjela dodatnih odašiljača.</p>
<p>Uporaba više kompleta na različitim frekvencijama</p> <p>Da biste npr. upotrebljavali zvono u prizemlju i na prvom katu stambene kuće, potrebna su vam dva kompleta, a redom ih pustite ih u rad kao što je opisano pod naslovom Prvo puštanje u rad.</p> <p>Zahvaljujući Heidemannovu sustavu kodiranja, drugi komplet automatski radi na zasebnoj frekvenciji i ne zvoniti kada se rabi prvi komplet.</p>

HR
<p>Za 10 sekund odstranite bateriji iz oddajnika in sprejemnika, tako da se shranjena frekvenca zbrise. Baterije ponovno vložite in aktivirajte oddajnik, da nastavite novo frekvenco. Eventualno prej priučene dodatne oddajnike je treba prav tako na novo priučiti kot je opisano v rubriki Priučevanje dodatnih oddajnikov.</p>
<p>Razlikovanje zvonjenja</p> <p>Pri uporabi drugoga, tretjega ali četredga oddajnika lahko v oddajniku z nastavitvijo druge melodije (glejte rubriko Izbiranje melodije) nastavite razlikovanje zvonjenja (npr. sprednja in zadnja vrata, negovana oseba itn.).</p> <p>Pri nastavljanju frekvence ravnajte tako, kot je opisano v rubriki Prvi začetek uporabe. oz. Priučevanje dodatnih oddajnikov.</p>
<p>Uporaba več kompletov na različnih frekvencah</p> <p>Za uporabo npr. brezžičnega gonga v pritličju in v 1. nadstropju stanovanjske hiše potrebujete dva kompleta in ju daste v uporabo zaporedno kot je opisano v rubriki Prvi začetek uporabe.</p> <p>S kodirnim sistemom Heidemann drugi komplet obratuje avtomatsko na ločeni frekvenci in ne zvoniti, kadar se uporablja prvi komplet.</p>

D	GB	SLO	HR
<p>Spezifizierung</p> <p>Sender: Stromversorgung: 1 x 3 V. CR2032 Batterie (im Lieferumfang)</p> <p>Verbrauch: 1,5mA bei Betrieb 0,001mA Stand-by</p> <p>Temperaturbereich: -10°C bis +40°C</p> <p>Empfänger: Stromversorgung: 2 x 1,5 Volt LR14 Baby Batterien (nicht im Lieferumfang)</p> <p>Verbrauch: 90mA bei Betrieb 10mA nur Lichtleiste 0,35mA Stand-by</p> <p>Temperaturbereich: 5°C bis +40°C</p> <p>ACHTUNG: Setzen Sie Batterien nicht Hitze, direkter Sonneneinstrahlung oder Feuer aus! Explosionsgefahr!</p> <p>Benutzerinformationen zum Umweltschutz, Entsorgung und Konformität sind beigelegt.</p> <p>Garantie gemäß den gesetzlichen Bestimmungen. Technische Änderungen vorbehalten.</p>	<p>Specification</p> <p>Transmitter: Source of Energy: 1 x 3 V. CR2032 batteries (included in delivery)</p> <p>Power Consumption: 1.5mA operational 0.001mA Stand-by</p> <p>Temperature range: -10°C up to + 40°C</p> <p>Receiver: Provision of electricity: 2 x 1.5 Volt LR14 / Baby batteries (not included in delivery)</p> <p>Power Consumption: 90mA operational 10ma light-bar only 0.35mA Stand-by</p> <p>Range of temperature: 5°C up to +40°C</p> <p>ATTENTION: Do not expose batteries to heat, direct sun and fire! Danger of explosion!</p> <p>Consumer information for environment protection, disposal and conformity are enclosed.</p> <p>Guarantee as regulated by law. Subject to technical alterations.</p>	<p>Specifikacija</p> <p>Oddajnik: Napajanje: 1 x 3 V baterija CR2032 (v obsegu dobave)</p> <p>Poraba: 1,5 mA pri obratovanju 0,001 mA v stanju pripravljenosti</p> <p>Območje temperature: -10 °C do +40 °C</p> <p>Sprejemnik: Napajanje: 2 x 1,5 voltna baterija LR14 Baby (ni v obsegu dobave)</p> <p>Poraba: 90 mA pri obratovanju 10 mA samo svetlobna letev 0,35 mA v stanju pripravljenosti</p> <p>Območje temperature: 5 °C do +40 °C</p> <p>POZOR: Baterij ne izpostavljajte vročini, direktnim sončnim žarkom ali ognju! Nevarnost eksplozije!</p> <p>Informacije za uporabnike o varstvu okolja, odstranjevanju in skladnosti so priložene.</p> <p>Garancija velja v skladu z zakonskimi določili. Pridržujemo si pravico do tehničnih sprememb.</p>	<p>Specifikacija</p> <p>Odašiljač: Napajanje strujom: 1 x 3 V CR2032 baterija (priložene)</p> <p>Potrošnja: 1,5 mA pri radu 0,001 mA u mirovanju</p> <p>Područje temperature: od -10°C do +40°C</p> <p>Prijemnik: Napajanje strujom: 2 x 1,5 V LR14 / Baby baterije (nisu priložene)</p> <p>Potrošnja: 90 mA pri radu 10 mA samo svjetlosna letvica 0,35 mA mirovanje</p> <p>Područje temperature: od 5°C do +40°C</p> <p>POZOR: Baterije ne izlažite vročini, direktnu sunčevu zračenju ili vatru! Opasnost od eksplozije!</p> <p>Korisničke informacije o zaštiti okoliša, zbrinjavanju i skladnosti priložene su.</p> <p>Jamstvo u skladu sa zakonskim odredbama. Pridržano pravo na tehničke izmjene.</p>

Weitere Anschlussmöglichkeiten / More Options of Connection / Dodatne možnosti priključitve / Ostale mogućnosti priključivanja

nicht im Lieferumfang / not included in delivery / ni v obsegu dobave / Nisu obuhvaćene opsegom isporuke

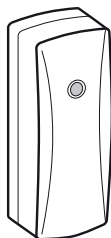

No. 70399

- D** HX Funkkonverter zur Rufweiterung
- GB** HX Wireless Converter for Call Extension
- SLO** Brežični pretvornik HX za razširitev zvonjenja
- HR** HX bežični pretvornik za proširenje poziva

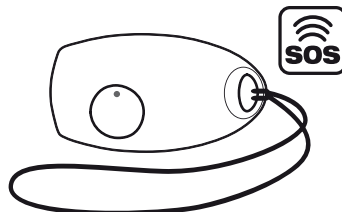

No. 70370

- D** HX Mini Funk-Notfallsender
- GB** Wireless Emergency Transmitter HX Mini
- SLO** Brežični oddajnik za uporabo v sili HX Mini
- HR** Bežični odašiljač za slučaj nužde HX Mini

No. 70377

- D** HX Funk-Distanzweiterung
- GB** HX Wireless Extender
- SLO** Brežična razširitev distance HX
- HR** HX bežično proširenje udaljenosti

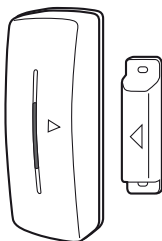
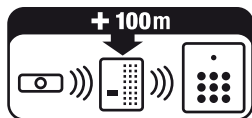
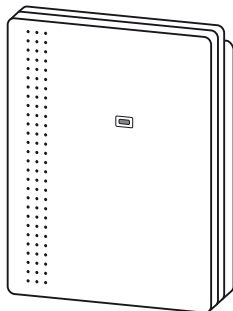

No. 70378

- D** HX Funksender Tür- und Fensterkontakt
- GB** HX Radio Transmitter Window and Door Contact
- SLO** Brežični oddajnik HX – kontakt za vrata in okna
- HR** Kontakt HX bežičnog odašiljača na vratima i prozoru

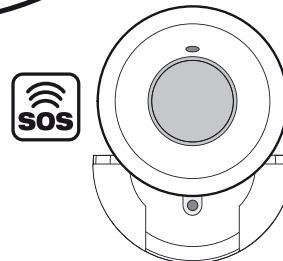
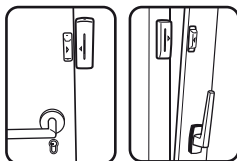

No. 70371

- D** Funk-Notfall-Sender HX Maxi
- GB** Wireless Emergency Transmitter HX Maxi
- SLO** Brežični oddajnik za uporabo v sili HX Maxi
- HR** Bežični odašiljač za slučaj nužde HX Maxi

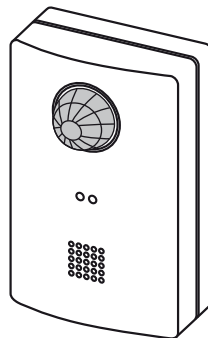

No. 70374

- D** Funk-Durchgangsmelder HX
- GB** Wireless visitor chime HX
- SLO** Radijski prehodni detektor HX
- HR** Radijski javljač kretanja HX

No. 70375

- D** HX Funk-Bewegungsmelder
- GB** HX Wireless Motion Detector
- SLO** Brežični javljalnik gibanja HX
- HR** HX bežični javljač kretanja

